



**COLOR
YOUR WAY**

SOMMAIRE

01

Normes de Qualité

Notre système de qualité	06
Deux nouvelles Certifications ISO.....	07

04

Déco

Orange.....	35
Bleu.....	37
Vert.....	39
Jaune.....	41
Rose.....	43

07

Packaging

Deux manières de commander la série Omega.....	54
Un packaging facile à identifier.....	55

02

Vision Omega

Une idée, une vision, un dessin.....	08
Un large choix de combinaisons de couleurs.....	11

05

Nature

Gris.....	47
Beige.....	49

08

Guide références produits

Tableaux des intérieurs.....	57
Tableaux des mécanismes.....	58
Tableaux des multi-cadres.....	76
Tableaux des couleurs.....	77

03

Prestige

Noir Mat.....	15
Finitions Métalliques.....	17
Finitions Bois.....	29

06

Détails Techniques

Le Polycarbonate.....	50
Plus de fonctions pour plus de facilité.....	52

09

Annexe

Certificats.....	81
Fiches techniques.....	83



Plus de 30 ans d'existence

Solidement ancrée dans le tissu économique marocain et reconnue par les professionnels du secteur électrique, L.A.P est une entreprise 100% marocaine spécialisée dans la conception et la fabrication d'appareillages électriques.

Fondée en 1994 par des entrepreneurs passionnés, notre entreprise s'est engagée depuis ses débuts à produire des équipements innovants et de haute qualité qui répondent aux attentes du marché, tout en respectant les normes de sécurité et protection de l'environnement.

La sécurité est au cœur de notre politique de qualité. Nos 1200 collaborateurs sont régulièrement formés aux normes de sécurité les plus exigeantes à travers des formations continues sur sites, pour assurer un environnement de travail sûr.

Toujours à la pointe de l'innovation, nous investissons constamment dans la recherche et le développement pour diversifier nos gammes de produits, qui ont fait leurs preuves aussi bien au Maroc qu'à l'international.

Afin de garantir la fiabilité de nos produits, nous appliquons des protocoles de contrôle rigoureux en réalisant des tests réguliers. Grâce à cette démarche, la majorité de nos produits sont certifiés NM par l'IMANOR, institut marocain de normalisation, sous tutelle du ministère de l'industrie et du commerce, assurant ainsi la sécurité et la qualité de notre offre. De plus, notre système de management est certifié ISO 9001-2015, 14001-2015 et 45001-2018 par IMANOR et Bureau VERITAS.

En choisissant nos produits, vous optez pour un partenaire fiable et innovant, tout en encourageant des produits fabriqués au Maroc, et soutenant une production locale de qualité.

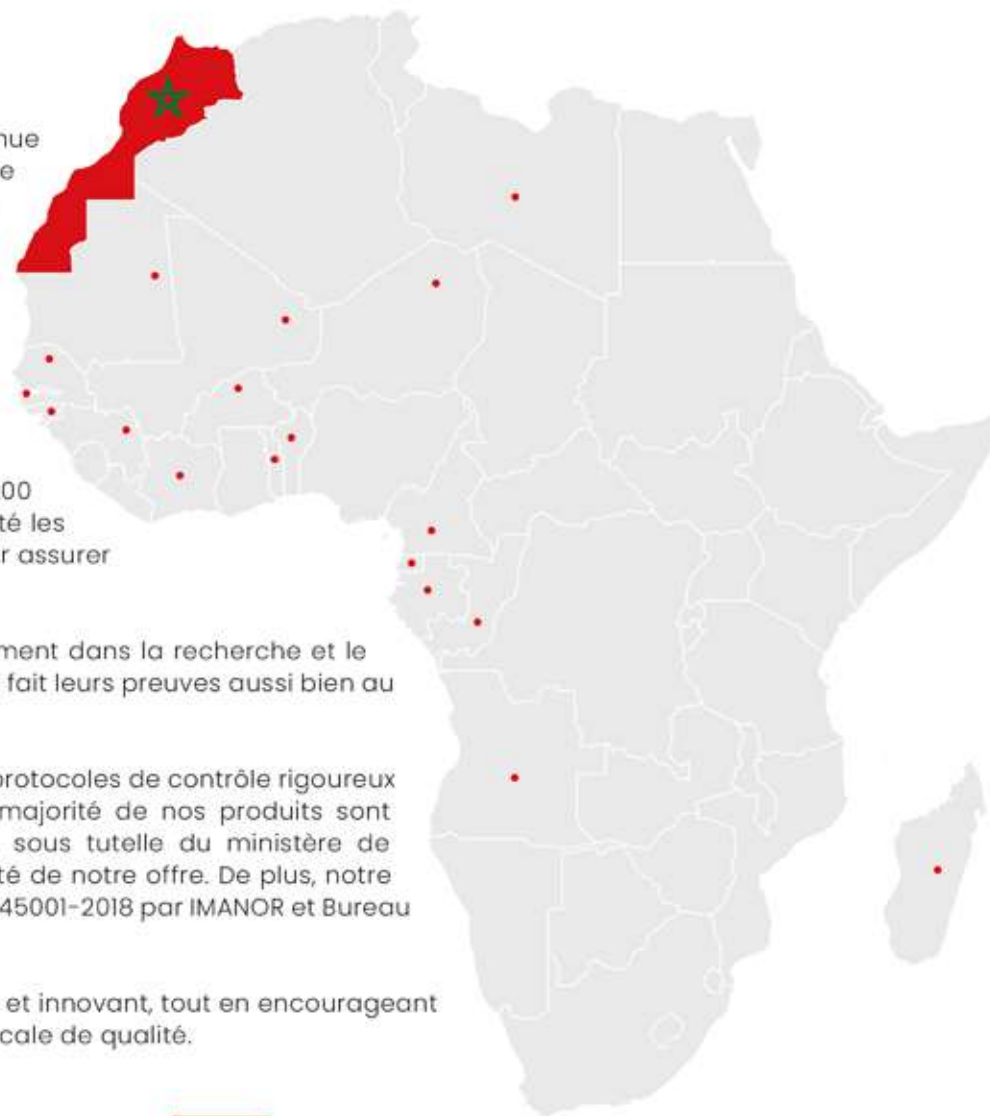

100% FABRIQUÉS AU MAROC

NOTRE SYSTÈME DE QUALITÉ

Depuis sa création, L.A.P s'est inscrite dans une démarche progressive de certification de son système de management et de ses produits suivant les normes nationales et internationales.



NOTRE SYSTÈME DE QUALITÉ EST CERTIFIÉ

ISO 9001 et ISO 14001 version 2015 et ISO 45001 version 2018 par IMANOR organisme sous tutelle du ministère de l'industrie et par Bureau Veritas.



CERTIFICATION PRODUITS



Nos produits sont conçus, fabriqués et certifiés norme marocaine NM par IMANOR.

NORME INTERRUPTEURS

Tous nos interrupteurs sont certifiés selon la norme NM EN 60669-1 pour interrupteurs et poussoirs.

NORME PRISES

Toutes nos prises sont certifiées selon la norme NM 06.6.090 pour les prises de courant.

TÉLÉCHARGER NOS CERTIFICATS ISO



Télécharger les dernières mises à jour de nos certificats ISO.



DEUX NOUVELLES CERTIFICATIONS ISO

Certification ISO 14001 v.2015

Au sein de L.A.P nous avons mis depuis longtemps en place un processus structuré afin de garantir l'efficacité du management de l'environnement. Parmi les actions menées régulièrement, des formations pour sensibiliser nos équipes à l'importance des gestes environnementaux dans notre chaîne de production, pour l'optimisation des ressources (énergie, matières premières), et la réduction des coûts liés aux déchets. De cet engagement, la certification de notre système de management de l'environnement (SME) est venu tout naturellement.



Certification ISO 45001 v.2018

Pendant plusieurs années nos 1200 collaborateurs ont été formés à l'identification des dangers liés à nos métiers (risques électriques, postures de travail, manutention), et l'importance de mettre en place des barrières de sécurité strictes. Enfin, nous veillons aussi à la sensibilisation continue de nos collaborateurs pour instaurer une réelle culture préventive tout au long de notre chaîne de production. Ainsi la certification du système de management de la sécurité au travail (S&ST) est le couronnement d'une longue préparation.

TOUT COMMENCE PAR UNE **IDÉE, UNE VISION, UN DESSIN**

Dans l'univers du design d'intérieur, chaque détail compte. Une ligne, une texture, une courbe, tout contribue à l'harmonie d'un espace. Chez L.A.P, nous avons toujours considéré le design non pas comme un simple détail, mais comme une véritable signature.

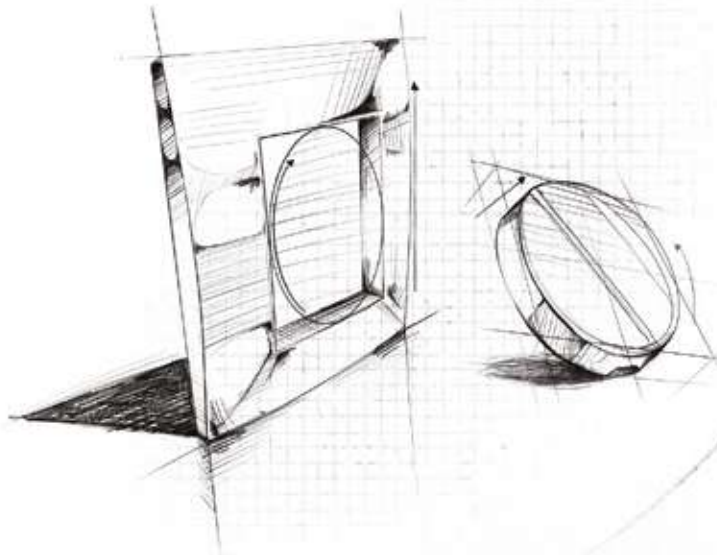

Depuis nos débuts, nous dessinons avec passion chacun de nos produits dans nos usines au Maroc.

Cette fois-ci, nous avons voulu relever le défi d'être les premiers au Maroc à dessiner, concevoir et produire une série d'interrupteurs avec un intérieur rond.

Projet
OMEGA

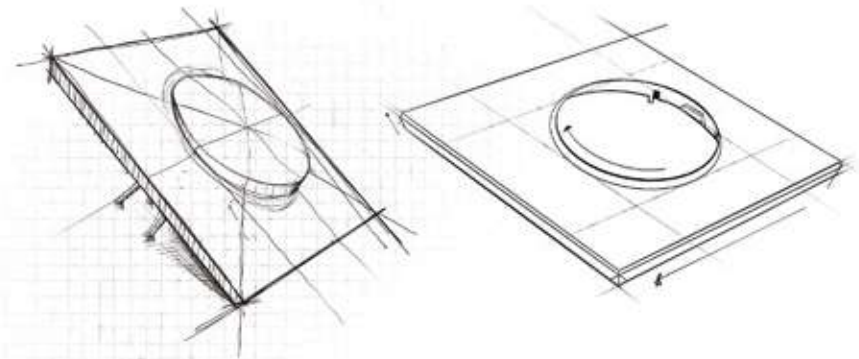

Dans un monde où l'ergonomie et l'élégance sont devenues essentielles, nous avons repensé la forme de cet objet du quotidien en nous inspirant de lignes plus organiques, plus naturelles.

Notre mission est de concevoir des produits fonctionnels et personnalisables, qui vont bien au-delà de leur simple aspect décoratif.

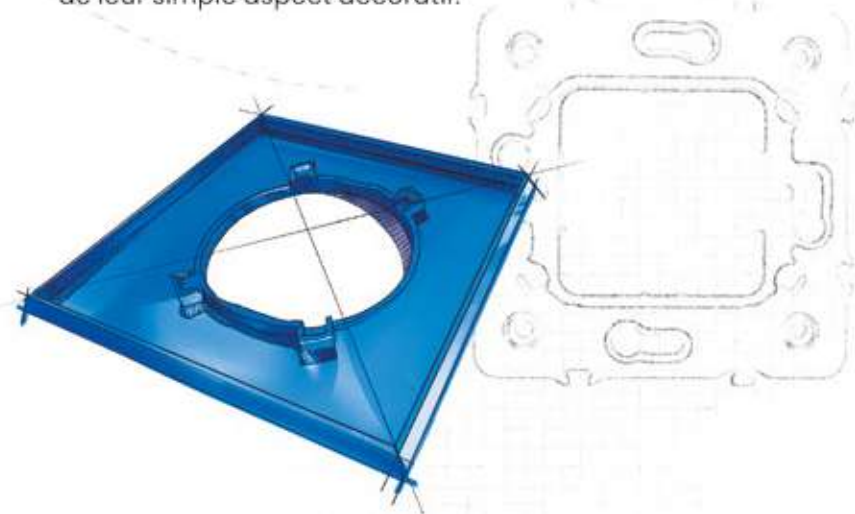

Un design fluide et intemporel :

Les interrupteurs OMEGA se distinguent par un design arrondi, conçu pour offrir une prise en main ergonomique et un confort d'utilisation optimal.

Une personnalisation sur-mesure :

Grâce à notre concept Color Your Way, choisissez parmi une palette de couleurs pour créer un interrupteur qui reflète votre style.

Une installation simple et durable :

Conçus pour une pose rapide, nos produits respectent les normes les plus strictes pour garantir solidité et longévité, la série Omega est, aussi, certifiée NM.

Des multi-cadres :

Disponibles en versions horizontales et verticales, ils permettent de centraliser plusieurs fonctions en un seul point.

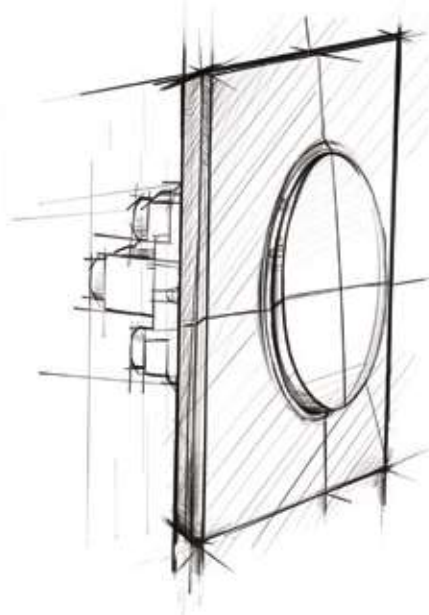
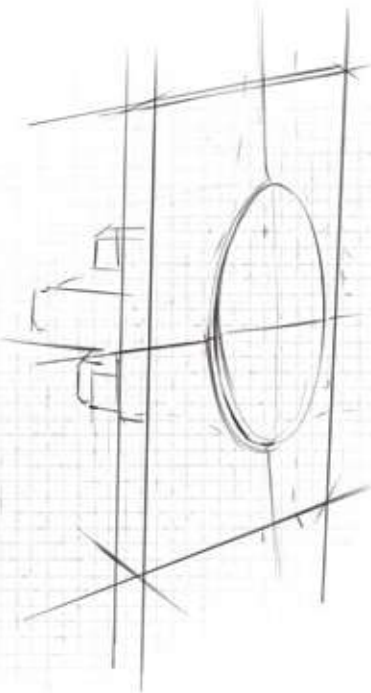

Avec cette nouvelle série, L.A.P réaffirme sa mission : innover pour transformer le quotidien à travers des objets qui allient style et durabilité.

Le rond redéfinit vos espaces.

— Color Your Way —

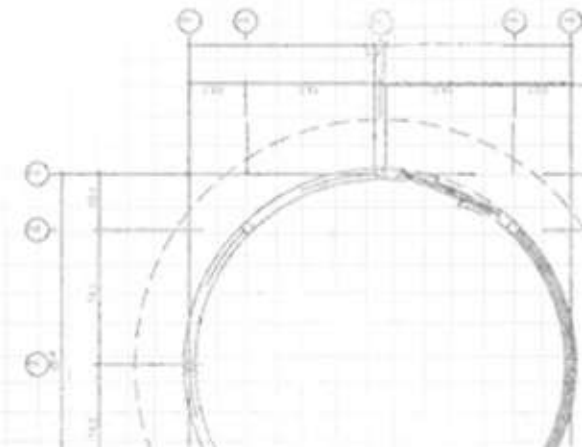



INTÉRIEURS PERSONNALISABLES



UN LARGE CHOIX DE COMBINAISONS DE COULEURS

9 COULEURS D'INTÉRIEUR

Que ce soit en commandant la touche seulement ou le mécanisme, les neuf couleurs d'intérieurs disponibles de la série Omega vous permettent de créer les combinaisons de couleurs que vous voulez.

CODES COULEURS POUR
FACILITER LES COMMANDES

Couleur	Code Couleur #
Blanc	1
Marfil	2
Cappuccino	3
Gris Noir	4
Marron	5
Gris Foncé	6
Gris Clair	7
Noir	8
Noir Mat	9

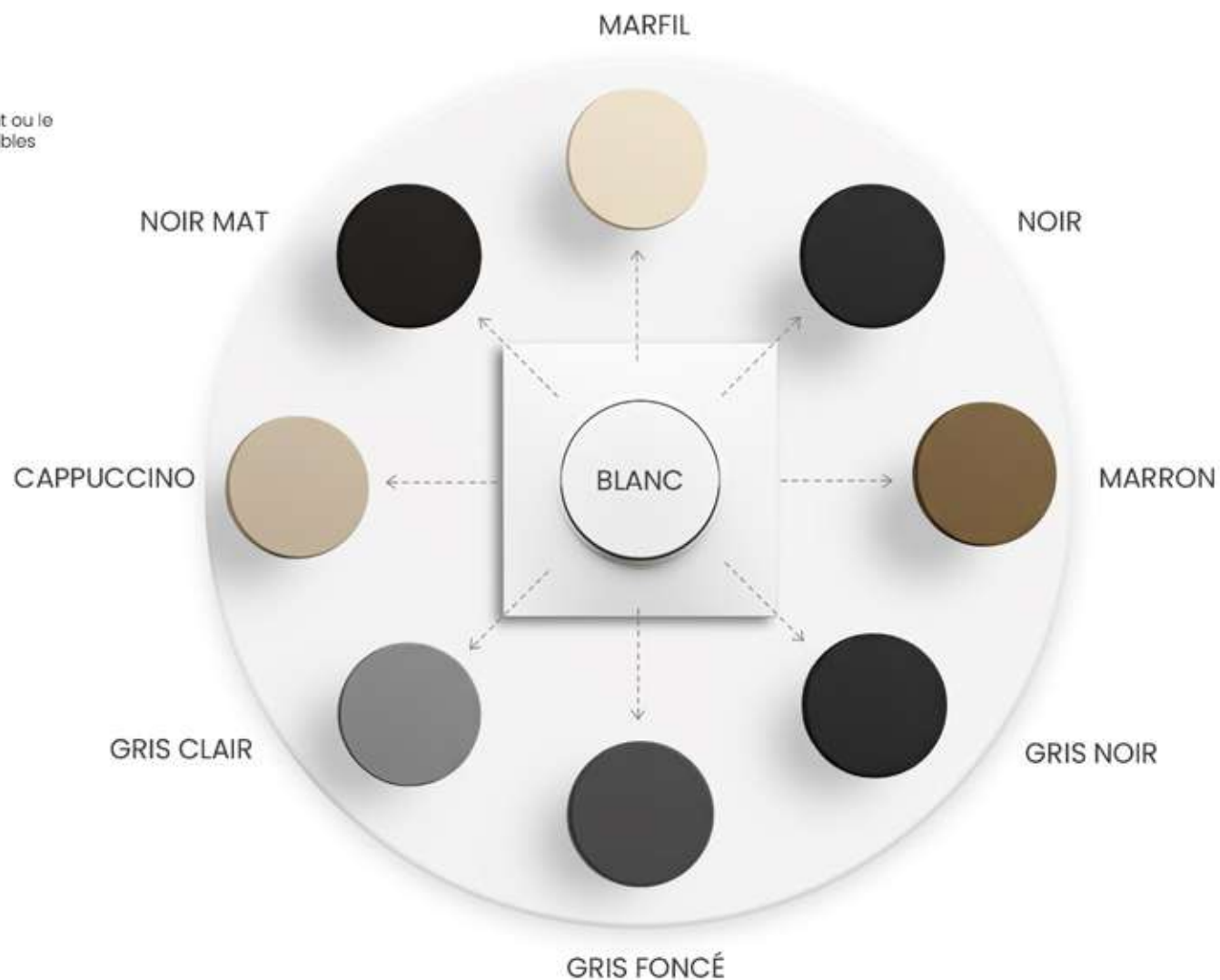

Scannez le QR Code pour
découvrir les combinaisons
de couleurs possibles



Prestige

LE CHOIX DE L'ÉLÉGANCE

La collection Prestige présente 10 couleurs inspirées de matériaux nobles pour un rendu chic et contemporain. Du noir mat au bois foncé, en passant par le doré, chaque cadre est une référence au luxe et au raffinement. Un choix idéal pour sublimer vos espaces avec style.



10 COULEURS PRESTIGIEUSES

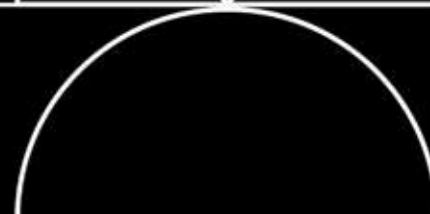
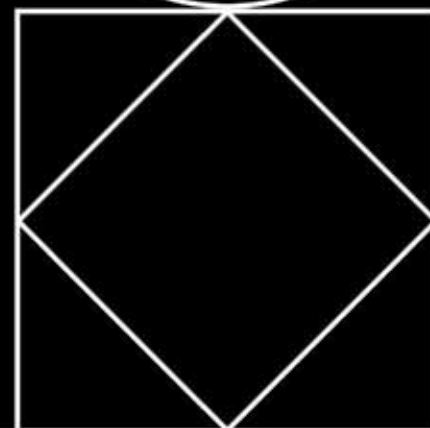

Prestige



Omega



Prestige



NOIR MAT



Noir Mat
Code couleur cadre 59



Multicadre vertical
à 2 postes



Multicadre vertical
à 3 postes



Multicadre horizontal à 4 postes



Multicadre horizontal à 3 postes



Scannez le QR Code pour découvrir les combinaisons de couleurs disponibles



Omega



Prestige

ALUMINIUM FONCÉ



Aluminium Foncé
Code couleur cadre 54



Multicadre vertical
à 2 postes



Multicadre vertical
à 3 postes



Multicadre horizontal à 4 postes



Multicadre horizontal à 3 postes



Scannez le QR Code pour découvrir les combinaisons de couleurs disponibles



Omega



Prestige

CHAMPAGNE



Champagne
Code couleur cadre 57



Multicadre vertical
à 2 postes



Multicadre vertical
à 3 postes



Multicadre horizontal à 4 postes



Multicadre horizontal à 3 postes



Scannez le QR Code pour découvrir les combinaisons de couleurs disponibles



Omega



Prestige

ALUMINIUM CLAIR



Aluminium Clair
Code couleur cadre 53

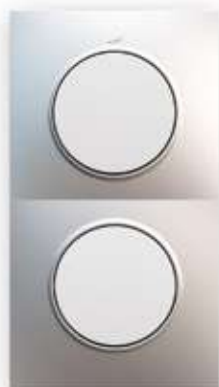

Multicadre vertical
à 2 postes



Multicadre vertical
à 3 postes



Multicadre horizontal à 4 postes



Multicadre horizontal à 3 postes



Scannez le QR Code pour découvrir les combinaisons de couleurs disponibles



Omega



Prestige

DORÉ



Doré
Code couleur cadre 52



Multicadre vertical
à 2 postes



Multicadre vertical
à 3 postes



Multicadre horizontal à 4 postes



Multicadre horizontal à 3 postes



Scannez le QR Code pour découvrir les combinaisons de couleurs disponibles



Omega



Prestige

SILVER



Silver
Code couleur cadre 60



Multicadre vertical
à 2 postes



Multicadre vertical
à 3 postes



Multicadre horizontal à 4 postes



Multicadre horizontal à 3 postes



Scannez le QR Code pour découvrir les combinaisons de couleurs disponibles



Omega



Prestige

GOLD



Gold
Codé couleur cadre 61



Multicadre vertical
à 2 postes



Multicadre vertical
à 3 postes



Multicadre horizontal à 4 postes



Multicadre horizontal à 3 postes



Scannez le QR Code pour découvrir les combinaisons de couleurs disponibles



Omega



Prestige



BOIS CHÊNE



Bois Chêne
Code couleur cadre 50



Multicadre vertical
à 2 postes



Multicadre vertical
à 3 postes

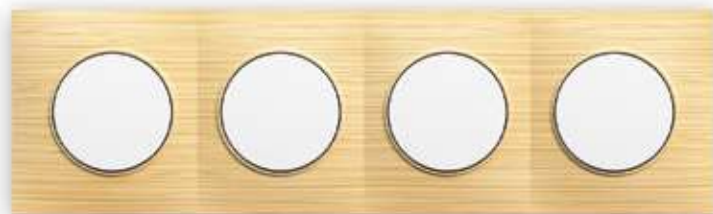

Multicadre horizontal à 4 postes

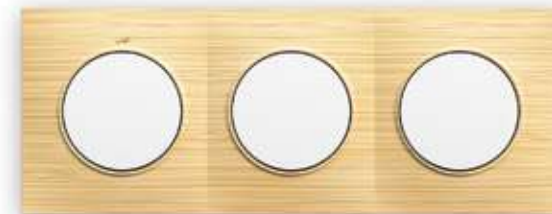

Multicadre horizontal à 3 postes



Scannez le QR Code pour découvrir les combinaisons de couleurs disponibles



Omega



Prestige

BOIS ACAJOU



Bois Acajou
Code couleur cadre 51



Multicadre vertical
à 2 postes



Multicadre vertical
à 3 postes



Multicadre horizontal à 4 postes



Multicadre horizontal à 3 postes



Scannez le QR Code pour découvrir les combinaisons de couleurs disponibles





Déco

17 COULEURS DÉCORATIVES

OSEZ LES COULEURS POUR UN STYLE UNIQUE

La collection Déco met à l'honneur 17 couleurs intenses comme le bleu vibrant, l'orange éclatant ou le vert profond pour apporter énergie, personnalité et modernité à vos espaces. Ces nuances dynamisent vos pièces et créent des contrastes en soulignant le caractère unique de votre décoration. La série Déco séduira les amateurs d'originalité, et de créativité.

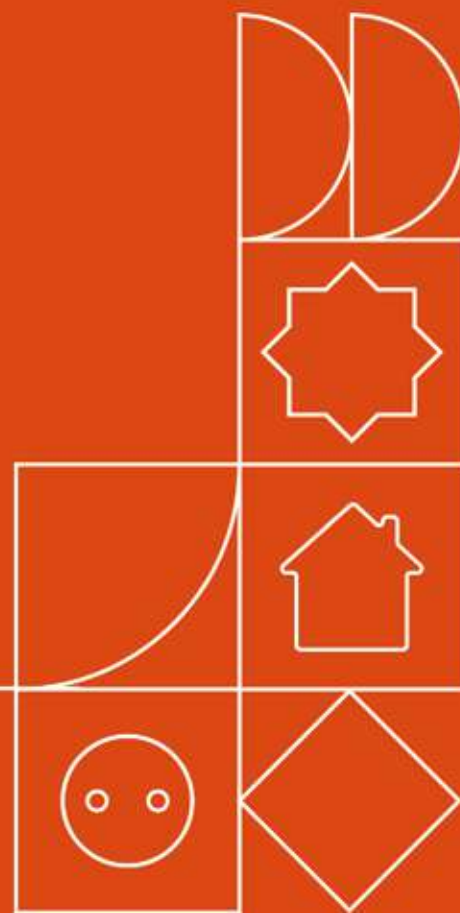

Déco



Omega



Déco

PALETTE ORANGE

Apportez une touche de chaleur et de luminosité à vos pièces avec la palette orange pour une ambiance accueillante et conviviale.



Rouge
Code couleur cadre 34



Orange
Code couleur cadre 36



Corail
Code couleur cadre 33



Orange Fluo
Code couleur cadre 35



Multicadres de 1 à 5 postes, disponibles en versions horizontales et verticales



Scannez le QR Code pour découvrir les combinaisons de couleurs disponibles



Omega



Déco

PALETTE BLEU

Créez une atmosphère de sérénité et de détente avec ces nuances de bleu qui apportent un côté chic et élégant à votre décoration.



Bleu

Code couleur cadre 31



Bleu Azur

Code couleur cadre 30



Bleu Ciel

Code couleur cadre 32

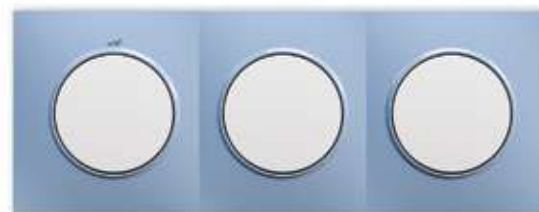
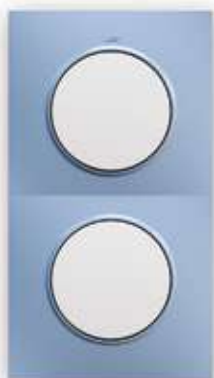

Multicadres de 1 à 5 postes, disponibles en versions horizontales et verticales



Scannez le QR Code pour découvrir les combinaisons de couleurs disponibles



Omega



Déco

PALETTE VERTE

Choisissez la palette de nuances vertes pour une ambiance à la fois stimulante et joyeuse, idéale pour les chambres d'enfants ou espaces créatifs.



Vert
Code couleur cadre 27



Vert Pastel
Code couleur cadre 28



Turquoise
Code couleur cadre 29

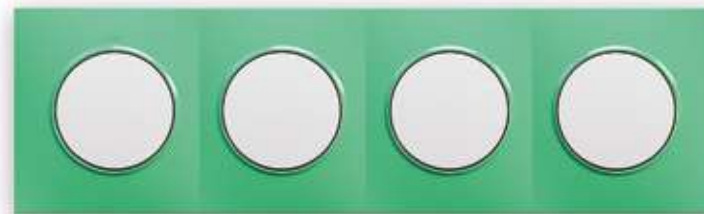

Multicadres de 1 à 5 postes, disponibles en versions horizontales et verticales



Scannez le QR Code pour découvrir les combinaisons de couleurs disponibles



Omega



Déco



PALETTE JAUNE

Donnez un aspect élégant et épuré à vos pièces avec des couleurs comme le caramel ou le moutarde pour une ambiance accueillante et réconfortante.



Moutarde
Code couleur cadre 24



Caramel
Code couleur cadre 25



Cappuccino
Code couleur cadre 26



Multicadres de 1 à 5 postes, disponibles en versions horizontales et verticales



Scannez le QR Code pour découvrir les combinaisons de couleurs disponibles



Omega



Déco

PALETTE ROSE

La palette rose vous permet de créer une ambiance ludique, et délicate, idéale pour une chambre de petites filles.



Rose

Code couleur cadre 21



Rose Pastel

Code couleur cadre 22



Violet

Code couleur cadre 23



Saumon

Code couleur cadre 20

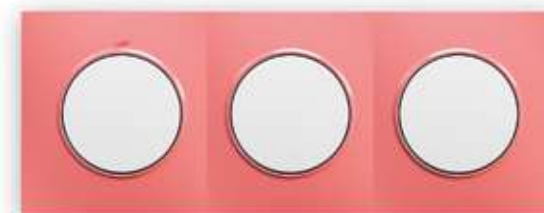

Multicadres de 1 à 5 postes, disponibles en versions horizontales et verticales



Scannez le QR Code pour découvrir les combinaisons de couleurs disponibles





Nature

APPORTEZ DE L'HARMONIE À VOS ESPACES

Avec 8 couleurs claires telles que le beige, le crème, le blanc et le gris, la collection Nature offre une atmosphère lumineuse et équilibrée. Ces nuances s'intègrent facilement à tout type d'intérieur pour créer un cadre accueillant et chaleureux.

8 COULEURS NATURELLES

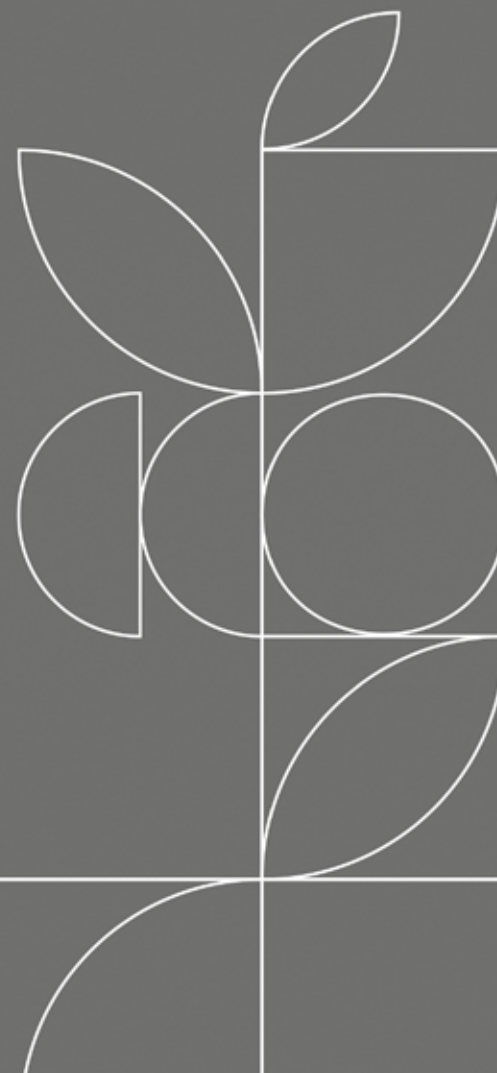

Nature



Omega



Nature



PALETTE GRISE

Avec la palette grise, donnez une touche de modernité et d'élégance pour relever le côté sophistiqué de votre décoration.



Gris Noir
Code couleur cadre 14



Gris Foncé
Code couleur cadre 16



Gris Clair
Code couleur cadre 15



Noir
Code couleur cadre 17



Multicadres de 1 à 5 postes, disponibles en versions horizontales et verticales



Scannez le QR Code pour découvrir les combinaisons de couleurs disponibles



Omega



Nature



PALETTE BEIGE

Avec ces nuances beiges, apportez clarté et raffinement à votre intérieur pour une ambiance chaleureuse et harmonieuse.



Blanc
Code couleur cadre 10



Marfil
Code couleur cadre 11



Marron Clair
Code couleur cadre 12



Marron Foncé
Code couleur cadre 13



Multicadres de 1 à 5 postes, disponibles en versions horizontales et verticales



Scannez le QR Code pour découvrir les combinaisons de couleurs disponibles



LE POLYCARBONATE

UNE GARANTIE DE QUALITÉ



Toutes les composantes plastiques de nos produits sont en polycarbonate grade supérieur auto-extinguible et résistant au feu à 850 °c et aux agents chimiques et aux chocs.



Le polycarbonate, des couleurs éclatantes



LA SÉRIE OMEGA CERTIFIÉE NM

La série Omega est certifiée Norme Marocaine selon la norme NM EN 60669-1 : pour les interrupteurs et les poussoirs et la normes NM 06.6.090 : pour les prises.

TÉLÉCHARGER NOS CERTIFICATS



Les certificats NM sont renouvelables annuellement. Scannez ce QR Code pour consulter la dernière mise à jour.

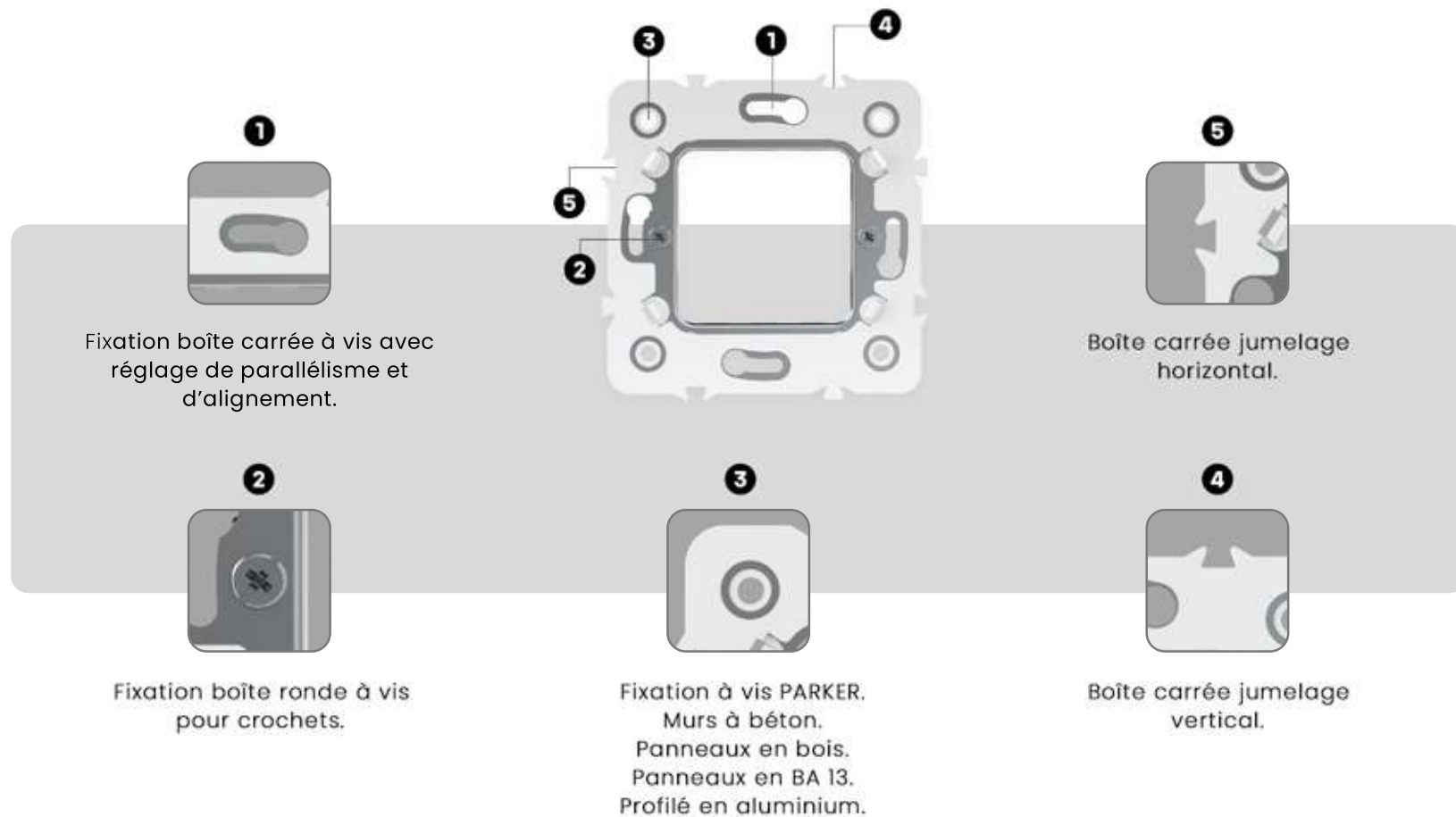

Toutes nos prises de courants 2P et 2P+T sont dotées de protection enfants.



Les nombreuses qualités du polycarbonate résident dans ses propriétés mécaniques qui lui confèrent un indice de protection élevé contre les chocs.

PLUS DE FONCTIONS, POUR PLUS DE FACILITÉ

Les Connectés



CONNECTIQUES PROFESSIONNELLES

Chargeur USB type C encastré, prise HDMI à câblage rapide et prise sono pour des câblages professionnels.



Les Utiles



DES FONCTIONS PENSÉES POUR VOS ESPACES

La gamme propose des interrupteurs ON/OFF, interrupteurs plus prises, et sonnette encastrée pour gagner de la place.

Domotiques Ready



POUR LA DOMOTIQUE

Nos références proposées sont compatibles avec votre câblage domotique, et se branchent facilement sur vos réseaux existants.





L'HDMI OFFRE UNE INSTALLATION FACILE ET RAPIDE

Plus besoin de dénuder le câble ni de brancher chaque brin dans son emplacement. Le mécanisme est muni d'une prise HDMI femelle, ce qui facilite le câblage.

01



NOUVEAU : CHARGEUR USB-C MURAL INTÉGRÉ

Modernisez vos espaces avec notre nouvelle prise USB-C murale. Parfaite pour recharger vos appareils sans adaptateur, elle s'intègre élégamment dans votre environnement domestique ou professionnel.

02



SONNETTE HARMONIEUSE ET DISCRÈTE

Conçue pour s'intégrer facilement à votre intérieur, la sonnette émet un signal sonore clair et agréable à chaque appel. Alliant design épuré et performance fiable, il complète votre installation électrique tout en offrant une expérience d'utilisation simple et efficace.

03

DEUX MANIÈRES DE COMMANDER LA SÉRIE OMEGA

Afin de mieux répondre à vos besoins en matière de gestion des stocks, vous avez désormais le choix entre deux modes de commande pour la série Omega.

Achetez d'abord le mécanisme avec l'enjoliveur correspondant à la fonction dont vous avez besoin, puis séparément le cadre ou le multicadre de votre choix pour former l'ensemble, et la combinaison de couleurs souhaitée.



Achetez le mécanisme sans enjoliveur de la fonction de votre choix, puis séparément l'enjoliveur correspondant. Ensuite, choisissez le cadre ou le multicadre de la couleur de votre choix. Trois éléments achetés séparément qui forment les combinaisons de couleurs souhaitées.



UN PACKAGING FACILE À IDENTIFIER

Une face vendeuse dotée d'une étiquette complète incluant toutes les informations produit ainsi qu'une photo couleur pour une identification rapide sur les l'étagères.



LE CODE-BARRES

Intégration d'un code-barres permettant une gestion facile des stocks. Le code-barres donne accès aux informations techniques du produit ainsi qu'aux données de l'entreprise.



UN SACHET ZIP RÉUTILISABLE

Chaque interrupteur est conditionné dans un sachet zip réutilisable, pratique pour protéger et stocker les pièces sur les chantiers. Un emballage pensé pour allier durabilité et sécurité.



GUIDE DES RÉFÉRENCES PRODUITS



01

Intérieurs

(page 57)



02

Réf. mécanisme

(page 58)



03

Réf. mécanisme sans manette

(page 64)

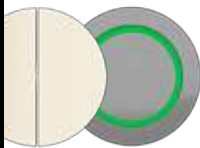

04

Réf. manette

(page 70)



05

Multicadres

(page 76)



06

Prestige (page 77)

- Réf. Cadres-multicadres
- Codes couleurs
- Emballage



07

Déco (page 78)

- Réf. Cadres-multicadres
- Codes couleurs
- Emballage



08

Nature (page 80)

- Réf. Cadres-multicadres
- Codes couleurs
- Emballage











Les Intérieurs











Commander L'intérieur Seulement :

La Touche									
Couleur de la touche	Blanc	Marfil	Cappuccino	Gris Noir	Marron	Gris Foncé	Gris Clair	Noir	Noir Mat
Code Couleur #	1	2	3	4	5	6	7	8	9
Emballage	1 Pc / Sachet _ 10 Pcs / 1 Boîte _ 50 Pcs / 1 Boîte _ 100 Pcs / 1 Caisse								







Commander Le Mécanisme avec L'intérieur :











La touche avec mécanisme									
Couleur de la touche	Blanc	Marfil	Cappuccino	Gris Noir	Marron	Gris Foncé	Gris Clair	Noir	Noir Mat
Code Couleur #	1	2	3	4	5	6	7	8	9
Emballage	1 Pc / Sachet _ 10 Pcs / 1 Boîte _ 40 Pcs / 1 Caisse _ 100 Pcs / 1 Caisse								

Réf.Mec	Désignation	Application	Caractéristique Technique	
			Volt-Amp	Emballage
	Mec 10810 INTERRUPTEUR SIMPLE ALLUMAGE	Commander l'ouverture et la fermeture d'un circuit électrique.	250V-10A	10 Pcs/Boîte - 40 ou 100 Pcs/Caisse
	Mec 10811 INTERRUPTEUR DOUBLE ALLUMAGE	Commander doublement l'ouverture et la fermeture d'un circuit électrique.	250V-10A	10 Pcs/Boîte - 40 ou 100 Pcs/Caisse
	Mec 10812 INTERRUPTEUR VA & VIENT	Commander l'allumage et l'extinction d'une ou plusieurs lampes à partir de deux endroits différents depuis l'un ou l'autre interrupteur quel que soit l'état de l'autre interrupteur.	250V-10A	10 Pcs/Boîte - 40 ou 100 Pcs/Caisse
	Mec 10813 INTERRUPTEUR VA & VIENT DOUBLE	Commander l'allumage et l'extinction d'une ou plusieurs lampes à partir de deux endroits différents depuis l'un ou l'autre interrupteur quel que soit l'état de l'autre interrupteur.	250V-10A	10 Pcs/Boîte - 40 ou 100 Pcs/Caisse
	Mec 10826 INTERRUPTEUR VA & VIENT LUMINEUX LED	La même fonction qu'un interrupteur va et vient, avec la particularité d'être visible dans l'obscurité grâce à son voyant lumineux LED.	250V-10A	10 Pcs/Boîte - 40 ou 100 Pcs/Caisse
	Mec 10840 INTERRUPTEUR PERMUTATEUR	Un interrupteur quadripôle permettant le croisement de 2 lignes électriques. Utilisé principalement pour augmenter le nombre de commandes d'un va et vient.	250V-10A	10 Pcs/Boîte - 40 ou 100 Pcs/Caisse
	Mec 10814 POUSSOIR À BASCULE NON LUMINEUX	Établir une liaison électrique par excitation (minuteriers, sonnettes...).	250V-10A	10 Pcs/Boîte - 40 ou 100 Pcs/Caisse
	Mec 10828 POUSSOIR À BASCULE LUMINEUX LED	La même fonction qu'un poussoir à bascule non lumineux, avec la particularité d'être visible dans l'obscurité grâce à son voyant lumineux LED.	250V-10A	10 Pcs/Boîte - 40 ou 100 Pcs/Caisse
	Mec 10829 POUSSOIR DOUBLE	Établir une double liaison électrique par excitation (minuteriers, sonnettes).	250V-10A	10 Pcs/Boîte - 40 ou 100 Pcs/Caisse
	Mec 10815 POUSSOIR ROND LUMINEUX LED	Établir une liaison électrique par excitation (minuteriers, sonnettes), avec voyant lumineux de visibilité dans l'obscurité.	250V-6A	10 Pcs/Boîte - 40 ou 100 Pcs/Caisse









Réf.Mec	Désignation	Application	Caractéristique Technique	
			Volt-Amp	Emballage
	Mec 10816 POUSSOIR ROND NON LUMINEUX	Établir une liaison électrique par excitation (minuteries, sonnettes...).	250V-6A	10 Pcs/Boîte - 40 ou 100 Pcs/Caisse
	Mec 10827 POUSSOIR INVERSEUR RIDEAUX	Commander momentanément la montée ou la descente des volets roulants et stores.	250V-10A	10 Pcs/Boîte - 40 ou 100 Pcs/Caisse
	Mec 10839 INTERRUPTEUR INVERSEUR ON/OFF	Inverseur de volet roulants associé à un interrupteur de coupure de courant pour l'activer ou le désactiver selon le besoin de protection.	250V-10A	10 Pcs/Boîte - 40 ou 100 Pcs/Caisse
	Mec 20818 PRISE DE COURANT 2P	Alimenter les appareils électriques en énergie (téléviseur, aspirateur...)220V.	250V-16A	10 Pcs/Boîte - 40 ou 100 Pcs/Caisse
	Mec 20819 PRISE DE COURANT 2P + TERRE	Alimenter les appareils électriques en énergie avec mise à la terre (téléviseur, aspirateur...)220V.	250V-16A	10 Pcs/Boîte - 40 ou 100 Pcs/Caisse
	Mec 20820 PRISE DE TÉLÉPHONE 8 BROCHES	Établir une connexion téléphonique.	-	10 Pcs/Boîte - 40 ou 100 Pcs/Caisse
	Mec 10870 MIXTE 2 INV 2 INTER 2 LAMPES 2 VOLETS DOMOTIQUE	Deux mécanismes en 1 seul. Commande de 2 volets roulants indépendants et de deux éclairages indépendants.	250V-10A	10 Pcs/Boîte - 40 ou 100 Pcs/Caisse
	Mec 10817 INTERRUPTEUR VA & VIENT + PRISE 2P	Commander l'allumage et l'extinction d'une ou plusieurs lampes à partir de deux endroits différent depuis l'un ou l'autre interrupteur quel que soit l'état de l'autre interrupteur + Alimenter les appareils électriques en courant.	250V-10A	10 Pcs/Boîte - 40 ou 100 Pcs/Caisse
	Mec 20819 RG PRISE DE COURANT 2P + TERRE	Alimenter les appareils électriques en énergie avec mise à la terre (téléviseur, aspirateur...)220V.	250V-16A	10 Pcs/Boîte - 40 ou 100 Pcs/Caisse
	Mec 20823 PRISE DE TÉLÉVISION	Établir le signal d'antenne pour téléviseur.	-	10 Pcs/Boîte - 40 ou 100 Pcs/Caisse





















Réf.Mec	Désignation	Application	Caractéristique Technique	
			Volt-Amp	Emballage
	Mec 20822 PRISE RJ12 CAT.3 + OBTURATEUR	Établir une connexion téléphonique avec porte étiquette d'identification et obturateur.	-	10 Pcs/Boîte - 40 ou 100 Pcs/Caisse
	Mec 20843 DOUBLE PRISE RJ12 CAT.3 + OBTURATEURS	Établir une double connexion téléphonique avec porte étiquette d'identification et obturateurs.	-	10 Pcs/Boîte - 40 ou 100 Pcs/Caisse
	Mec 20821 PRISE RJ45 CAT.5e + OBTURATEUR	Établir une connexion téléphonique ou informatique avec porte étiquette d'identification et obturateur.	-	10 Pcs/Boîte - 40 ou 100 Pcs/Caisse
	Mec 20834 PRISE RJ45 CAT.6 + OBTURATEUR	Établir une connexion téléphonique ou informatique avec porte étiquette d'identification et obturateur.	-	10 Pcs/Boîte - 40 ou 100 Pcs/Caisse
	Mec 20836 PRISE RJ45X2 CAT.6 + OBTURATEURS	Établir une double connexion téléphonique ou informatique avec portes étiquettes d'identification et obturateurs.	-	10 Pcs/Boîte - 40 ou 100 Pcs/Caisse
	Mec 20835 PRISE MIXE RJ45 CAT.6 PRISE RJ12 CAT.3 + OBTURATEURS	Établir une double connexion téléphonique ou informatique avec portes étiquettes d'identification et obturateurs.	-	10 Pcs/Boîte - 40 ou 100 Pcs/Caisse
	Mec 20844 PRISE MIXE RJ45 CAT.5e PRISE RJ12 CAT.3 + OBTURATEURS	Établir une double connexion téléphonique ou informatique avec portes étiquettes d'identification et obturateurs.	-	10 Pcs/Boîte - 40 ou 100 Pcs/Caisse
	Mec 20825 DOUBLE PRISE RJ 45 CAT.5E + OBTURATEURS	Établir une double connexion téléphonique ou informatique avec portes étiquettes d'identification et obturateurs.	-	10 Pcs/Boîte - 40 ou 100 Pcs/Caisse
	Mec 20859 PRISE RJ45 CAT.6A + OBTURATEUR	Établir une connexion téléphonique ou informatique avec porte étiquette d'identification et obturateur.	-	1 Pc/Boîte - 5 ou 20 Pcs/Caisse
	Mec 20860 DOUBLE PRISE RJ45 CAT 6A + OBTURATEURS	Établir une double connexion téléphonique ou informatique avec portes étiquettes d'identification et obturateurs.	-	1 Pc/Boîte - 5 ou 20 Pcs/Caisse









Réf.Mec	Désignation	Application	Caractéristique Technique	
			Volt-Amp	Emballage
	Mec 20862 DOUBLE PRISE RJ45 CAT.7 + OBTURATEURS	Établir une double connexion téléphonique avec portes étiquettes d'identification et obturateurs.	-	1 Pc/Boîte - 5 ou 20 Pcs/Caisse
	Mec 20863 PRISE MIXE RJ45 CAT.7 PRISE RJ45 CAT.6A + OBTURATEURS	Établir une double connexion téléphonique avec portes étiquettes d'identification et obturateurs.	-	1 Pc/Boîte - 5 ou 20 Pcs/Caisse
	Mec 20861 PRISE RJ45 CAT.7 + OBTURATEUR	Établir une connexion téléphonique ou informatique avec porte étiquette d'identification et obturateur.	-	1 Pc/Boîte - 5 ou 20 Pcs/Caisse
	Mec 20848 PRISE RJ 11	Établir une connexion téléphonique ou informatique.	-	10 Pcs/Boîte - 40 ou 100 Pcs/Caisse
	Mec 20830 SORTIE FIL VERTICALE + SERRE CÂBLE	Réserver le câble pour une utilisation ultérieure.	-	10 Pcs/Boîte - 40 ou 100 Pcs/Caisse
	Mec 10850 VARIATEUR ROTATIF	Commander l'allumage et l'extinction de l'éclairage et varier l'intensité de la lumière.	60W à 500W	1 Pc/Boîte - 5 ou 20 Pcs/Caisse
	Mec 20833 PRISE TV-SAT	Distribution des signaux TV et Radio.	-	1 Pc/Boîte - 5 ou 20 Pcs/Caisse
	Mec 20842 CHARGEUR USB DOUBLE TYPE A	Chargeur rapide Smart USB type A double, muni d'un coupe charge et voyant LED.	In put 250V- Out put 5V-4.2A	1 Pc/Boîte - 5 ou 20 Pcs/Caisse
	Mec 20852 CHARGEUR USB DOUBLE TYPE C	Chargeur rapide Smart USB type C double, muni d'un coupe charge et voyant LED.	In put 250V- Out put 5V-4.2A	1 Pc/Boîte - 5 ou 20 Pcs/Caisse
	Mec 20853 CHARGEUR USB DOUBLE MIXTE TYPE C / A	Chargeur rapide Smart USB type C / A mixte, muni d'un coupe charge et voyant LED.	In put 250V- Out put 5V-4.2A	1 Pc/Boîte - 5 ou 20 Pcs/Caisse

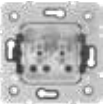



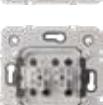







Réf.Mec	Désignation	Application	Caractéristique Technique	
			Volt-Amp	Emballage
 Mec 20845	PRISE HDMI	Prise HDMI type A, version 13 à visser. Transmission de flux audio / vidéo numérique haute définition.	-	1 Pc/Boîte - 5 ou 20 Pcs/Caisse
 Mec 20846	PRISE HDMI RAPIDE	Prise HDMI à branchement rapide à l'aide de fiche. Transmission de flux audio / vidéo numérique haut définition.	-	1 Pc/Boîte - 5 ou 20 Pcs/Caisse
 Mec 20849	PRISE SAT	Prise SAT, connecteur SAT type F. Type de câble coaxial.	-	1 Pc/Boîte - 5 ou 20 Pcs/Caisse
 Mec 20856	PRISE VGA	Prise HD 15 Femelle à visser. Définition VGA, XGA, UXGA selon la carte graphique.	-	1 Pc/Boîte - 5 ou 20 Pcs/Caisse
 Mec 20857	PRISE JACK	Prise murale audio Jack 3,52 stéréo femelle. Équipée d'un cordon de 15 cm de longueur.	-	1 Pc/Boîte - 5 ou 20 Pcs/Caisse
 Mec 10865	SONNETTE ENCASTRÉE	Sonnette encastrable à fixation à vis sur boîte d'encastrement carrée ou à griffes sur boîte ronde. Câblage simplifié à clips. Fonctionne sous alimentation 230V.	-	1 Pc/Boîte - 5 ou 20 Pcs/Caisse
 Mec 10869	INVERSEUR RIDEAUX SIMPLE 1 VOLET	Poussoir inverseur rideaux. Commander momentanément la montée ou la descente d'un volet roulant.	250V-10A	10 Pcs/Boîte - 40 ou 100 Pcs/Caisse
 Mec 10868	DOUBLE POUSSOIR INVERSEUR RIDEAUX 2 VOLET	Poussoir inverseur rideaux. Commander momentanément la montée ou la descente de deux volets roulants.	250V-10A	10 Pcs/Boîte - 40 ou 100 Pcs/Caisse
 Mec 10866	POUSSOIR 4 POSITIONS 4 LAMPES DOMOTIQUE	Établir une double liaison électrique par excitation pour 4 lampes	250V-10A	10 Pcs/Boîte - 40 ou 100 Pcs/Caisse
 Mec 10867	INVERSEUR 4 POSITIONS 4 VOLETS DOMOTIQUE	Commander de 4 volets roulants	250V-10A	10 Pcs/Boîte - 40 ou 100 Pcs/Caisse











Réf.Mec	Désignation	Application	Caractéristique Technique	
			Volt-Amp	Emballage
	Mec 10871 INVERSEUR RIDEAUX DOUBLE 2 VOLETS DOMOTIQUE	Commander 2 volets roulants indépendants.	250V-10A	10 Pcs/Boîte - 40 ou 100 Pcs/Caisse
	Mec 10874 POUSSOIR INVERSEUR RIDEAUX + INTERRUPTEUR SIMPLE	Deux mécanismes en 1 seul. Commande de 1 volet roulant indépendant et de 1 éclairage indépendant en allumage simple.	250V-10A	10 Pcs/Boîte - 40 ou 100 Pcs/Caisse
	Mec 10875 POUSSOIR INVERSEUR RIDEAUX + INTERRUPTEUR VA & VIENT	Deux mécanismes en 1 seul. Commande de 1 volet roulant indépendant et de 1 éclairage indépendant en va et vient.	250V-10A	10 Pcs/Boîte - 40 ou 100 Pcs/Caisse
	Mec 10858 INTERRUPTEUR À BADGE	Couper ou rétablir l'alimentation électrique d'une pièce lorsque la carte d'accès est insérée ou retirée.	250V-5A	1 Pc/Boîte - 5 ou 20 Pcs/Caisse
	Mec 20824 SORTIE DE FIL AVEC BOUCHON	Réserver le câble pour une utilisation ultérieure avec bouchon anti-intrusion.	-	10 Pcs/Boîte - 40 ou 100 Pcs/Caisse
	Mec 10889 POUSSOIR INVERSEUR 3 POSITIONS	Poussoir inverseur rideaux. Commander momentanément la montée ou la descente d'un volet roulant.	250V-10A	10 Pcs/Boîte - 40 ou 100 Pcs/Caisse
	Mec 20855 DOUBLE PRISE 2 P + TERRE	Alimenter doublement les appareils électriques en énergie avec mise à la terre (téléviseur, aspirateurs...)	250V-16A	8 Pcs/Boîte - 32 ou 80 Pcs/Caisse
	Mec 10851 INTERRUPTEUR INVERSEUR 3 POSITIONS	Poussoir inverseur rideaux. Commander momentanément la montée ou la descente d'un volet roulant.	250V-10A	10 Pcs/Boîte - 40 ou 100 Pcs/Caisse











Réf.Mec sans Touche	Désignation	Application	Caractéristique Technique	
			Volt-Amp	Emballage
	Mec 10 INTERRUPTEUR SIMPLE ALLUMAGE	Commander l'ouverture et la fermeture d'un circuit électrique.	250V-10A	10 Pcs/Boîte - 40 ou 100 Pcs/Caisse
	Mec 11 INTERRUPTEUR DOUBLE ALLUMAGE	Commander doublement l'ouverture et la fermeture d'un circuit électrique.	250V-10A	10 Pcs/Boîte - 40 ou 100 Pcs/Caisse
	Mec 12 INTERRUPTEUR VA & VIENT	Commander l'allumage et l'extinction d'une ou plusieurs lampes à partir de deux endroits différents depuis l'un ou l'autre interrupteur quel que soit l'état de l'autre interrupteur.	250V-10A	10 Pcs/Boîte - 40 ou 100 Pcs/Caisse
	Mec 13 INTERRUPTEUR VA & VIENT DOUBLE	Commander l'allumage et l'extinction d'une ou plusieurs lampes à partir de deux endroits différents depuis l'un ou l'autre interrupteur quel que soit l'état de l'autre interrupteur.	250V-10A	10 Pcs/Boîte - 40 ou 100 Pcs/Caisse
	Mec 26 INTERRUPTEUR VA & VIENT LUMINEUX LED	La même fonction qu'un interrupteur va et vient, avec la particularité d'être visible dans l'obscurité grâce à son voyant lumineux LED.	250V-10A	10 Pcs/Boîte - 40 ou 100 Pcs/Caisse
	Mec 40 INTERRUPTEUR PERMUTATEUR	Un interrupteur quadripôle permettant le croisement de 2 lignes électriques. Utilisé principalement pour augmenter le nombre de commandes d'un va et vient.	250V-10A	10 Pcs/Boîte - 40 ou 100 Pcs/Caisse
	Mec 14 POUSSOIR À BASCULE NON LUMINEUX	Établir une liaison électrique par excitation (minuteries, sonnettes...).	250V-10A	10 Pcs/Boîte - 40 ou 100 Pcs/Caisse
	Mec 28 POUSSOIR À BASCULE LUMINEUX LED	La même fonction qu'un poussoir à bascule non lumineux, avec la particularité d'être visible dans l'obscurité grâce à son voyant lumineux LED.	250V-10A	10 Pcs/Boîte - 40 ou 100 Pcs/Caisse
	Mec 29 POUSSOIR DOUBLE	Établir une double liaison électrique par excitation (minuteries, sonnettes).	250V-10A	10 Pcs/Boîte - 40 ou 100 Pcs/Caisse
	Mec 15 POUSSOIR ROND LUMINEUX LED	Établir une liaison électrique par excitation (minuteries, sonnettes), avec voyant lumineux de visibilité dans l'obscurité.	250V-6A	10 Pcs/Boîte - 40 ou 100 Pcs/Caisse

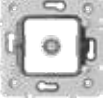





Réf.Mec sans Touche	Désignation	Application	Caractéristique Technique		
			Volt-Amp	Emballage	
	Mec 16	POUSSOIR ROND NON LUMINEUX	Établir Établir une liaison électrique par excitation (minuteriers, sonnettes...).	250V-6A	10 Pcs/Boîte - 40 ou 100 Pcs/Caisse
	Mec 27	POUSSOIR INVERSEUR RIDEAUX	Commander momentanément la montée ou la descente des volets roulants et stores.	250V-10A	10 Pcs/Boîte - 40 ou 100 Pcs/Caisse
	Mec 39	INTERRUPTEUR INVERSEUR ON/OFF	Inverseur de volets roulants associé à un interrupteur de coupure de courant pour l'activer ou le désactiver selon le besoin de protection.	250V-10A	10 Pcs/Boîte - 40 ou 100 Pcs/Caisse
	Mec 18	PRISE DE COURANT 2P	Alimenter les appareils électriques en énergie (téléviseur, aspirateur...)220V.	250V-16A	10 Pcs/Boîte - 40 ou 100 Pcs/Caisse
	Mec 19	PRISE DE COURANT 2P + TERRE	Alimenter les appareils électriques en énergie avec mise à la terre (téléviseur, Aspirateur...)220V.	250V-16A	10 Pcs/Boîte - 40 ou 100 Pcs/Caisse
	Mec 20	PRISE DE TÉLÉPHONE 8 BROCHES	Établir une connexion téléphonique.	-	10 Pcs/Boîte - 40 ou 100 Pcs/Caisse
	Mec 70	MIXTE 2 INV 2 INTER 2 LAMPES 2 VOLETS DOMOTIQUE	Deux mécanismes en 1 seul. Commande de 2 volets roulants indépendants et de deux éclairages indépendants.	250V-10A	10 Pcs/Boîte - 40 ou 100 Pcs/Caisse
	Mec 17	INTERRUPTEUR VA & VIENT + PRISE 2P	Commander l'allumage et l'extinction d'une ou plusieurs lampes à partir de deux endroits différents depuis l'un ou l'autre interrupteur quel que soit l'état de l'autre interrupteur + Alimenter les appareils électriques en courant.	250V-10A	10 Pcs/Boîte - 40 ou 100 Pcs/Caisse
	Mec 58	INTERRUPTEUR À BADGE	Couper ou rétablir l'alimentation électrique d'une pièce lorsque la carte d'accès est insérée ou retirée.	250V-5A	1 Pc/Boîte - 5 ou 20 Pcs/Caisse
	Mec 23	PRISE DE TÉLÉVISION	Établir le signal d'antenne pour téléviseur.	-	10 Pcs/Boîte - 40 ou 100 Pcs/Caisse



Réf.Mec sans Touche	Désignation	Application	Caractéristique Technique	
			Volt-Amp	Emballage
	Mec 22 PRISE RJ12 CAT.3 + OBTURATEUR	Établir une connexion téléphonique avec porte étiquette d'identification et obturateur.	-	10 Pcs/Boîte - 40 ou 100 Pcs/Caisse
	Mec 43 DOUBLE PRISE RJ12 CAT.3 + OBTURATEURS	Établir une double connexion téléphonique avec porte étiquette d'identification et obturateurs.	-	10 Pcs/Boîte - 40 ou 100 Pcs/Caisse
	Mec 21 PRISE RJ45 CAT.5e + OBTURATEUR	Établir une connexion téléphonique ou informatique avec porte étiquette d'identification et obturateur.	-	10 Pcs/Boîte - 40 ou 100 Pcs/Caisse
	Mec 34 PRISE RJ45 CAT.6 + OBTURATEUR	Établir une connexion téléphonique ou informatique avec porte étiquette d'identification et obturateur.	-	10 Pcs/Boîte - 40 ou 100 Pcs/Caisse
	Mec 36 PRISE RJ45X2 CAT.6 + OBTURATEURS	Établir une double connexion téléphonique ou informatique avec portes étiquettes d'identification et obturateurs.	-	10 Pcs/Boîte - 40 ou 100 Pcs/Caisse
	Mec 35 PRISE MIXE RJ45 CAT.6 PRISE RJ12 CAT.3 + OBTURATEURS	Établir une double connexion téléphonique ou informatique avec portes étiquettes d'identification et obturateurs.	-	10 Pcs/Boîte - 40 ou 100 Pcs/Caisse
	Mec 44 PRISE MIXE RJ45 CAT.5e PRISE RJ12 CAT.3 + OBTURATEURS	Établir une double connexion téléphonique ou informatique avec portes étiquettes d'identification et obturateurs.	-	10 Pcs/Boîte - 40 ou 100 Pcs/Caisse
	Mec 25 DOUBLE PRISE RJ 45 CAT.5E + OBTURATEURS	Établir une double connexion téléphonique ou informatique avec portes étiquettes d'identification et obturateurs.	-	10 Pcs/Boîte - 40 ou 100 Pcs/Caisse
	Mec 59 PRISE RJ45 CAT.6A + OBTURATEUR	Établir une connexion téléphonique ou informatique avec porte étiquette d'identification et obturateur.	-	1 Pc/Boîte - 5 ou 20 Pcs/Caisse
	Mec 60 DOUBLE PRISE RJ45 CAT 6A + OBTURATEURS	Établir une double connexion téléphonique ou informatique avec portes étiquettes d'identification et obturateurs.	-	1 Pc/Boîte - 5 ou 20 Pcs/Caisse











Réf.Mec sans Touche	Désignation	Application	Caractéristique Technique	
			Volt-Amp	Emballage
	Mec 62 DOUBLE PRISE RJ45 CAT.7 + OBTURATEURS	Établir une double connexion téléphonique avec portes étiquettes d'identification et obturateurs.	-	1 Pc/Boîte - 5 ou 20 Pcs/Caisse
	Mec 63 PRISE MIXE RJ45 CAT.7 PRISE RJ45 CAT.6A + OBTURATEURS	Établir une double connexion téléphonique avec portes étiquettes d'identification et obturateurs.	-	1 Pc/Boîte - 5 ou 20 Pcs/Caisse
	Mec 61 PRISE RJ45 CAT.7 + OBTURATEUR	Établir une connexion téléphonique ou informatique avec porte étiquette d'identification et obturateur.	-	1 Pc/Boîte - 5 ou 20 Pcs/Caisse
	Mec 48 PRISE RJ 11	Établir une connexion téléphonique ou informatique.	-	10 Pcs/Boîte - 40 ou 100 Pcs/Caisse
	Mec 55 DOUBLE PRISE 2 P + TERRE	Alimenter doublement les appareils électriques en énergie avec mise à la terre (téléviseur, aspirateurs...)	250V-16A	8 Pcs/Boîte - 32 ou 80 Pcs/Caisse
	Mec 50 VARIATEUR ROTATIF	Commander l'allumage et l'extinction de l'éclairage et varier l'intensité de la lumière.	60W à 500W	1 Pc/Boîte - 5 ou 20 Pcs/Caisse
	Mec 33 PRISE TV-SAT	Distribution des signaux TV et Radio.	-	1 Pc/Boîte - 5 ou 20 Pcs/Caisse
	Mec 42 CHARGEUR USB DOUBLE TYPE A	Chargeur rapide Smart USB type A double, muni d'un coupe charge et voyant LED.	In put 250V- Out put 5V-4.2A	1 Pc/Boîte - 5 ou 20 Pcs/Caisse
	Mec 52 CHARGEUR USB DOUBLE TYPE C	Chargeur rapide Smart USB type C double, muni d'un coupe charge et voyant LED.	In put 250V- Out put 5V-4.2A	1 Pc/Boîte - 5 ou 20 Pcs/Caisse
	Mec 53 CHARGEUR USB DOUBLE MIXTE TYPE C / A	Chargeur rapide Smart USB type C / A mixte, muni d'un coupe charge et voyant LED.	In put 250V- Out put 5V-4.2A	1 Pc/Boîte - 5 ou 20 Pcs/Caisse

Réf.Mec sans Touche	Désignation	Application	Caractéristique Technique		
			Volt-Amp	Emballage	
	Mec 45	PRISE HDMI	Prise HDMI type A, version 13 à visser. Transmission de flux audio / vidéo numérique haut définition.	-	1 Pc/Boîte - 5 ou 20 Pcs/Caisse
	Mec 46	PRISE HDMI RAPIDE	Prise HDMI à branchement rapide à l'aide de fiche. Transmission de flux audio / vidéo numérique haut définition.	-	1 Pc/Boîte - 5 ou 20 Pcs/Caisse
	Mec 49	PLATINE POUR PRISE SAT	Prise SAT, connecteur SAT type F. Type de câble coaxial.	-	1 Pc/Boîte - 5 ou 20 Pcs/Caisse
	Mec 56	PRISE VGA	Prise HD 15 Femelle à visser. Définition VGA, XGA, UXGA selon la carte graphique.	-	1 Pc/Boîte - 5 ou 20 Pcs/Caisse
	Mec 57	PLATINE POUR PRISE JACK	Prise murale audio Jack 3,52 stéréo femelle. Équipée d'un cordon de 15 cm de longueur.	-	1 Pc/Boîte - 5 ou 20 Pcs/Caisse
	Mec 65	SONNETTE ENCASTRÉE	Sonnette encastrable à fixation à vis sur boîte d'encastrement carrée ou à griffes sur boîte ronde. Câblage simplifié à clips. Fonctionne sous alimentation 230V.	-	1 Pc/Boîte - 5 ou 20 Pcs/Caisse
	Mec 69	INVERSEUR RIDEAUX SIMPLE 1 VOLET	Poussoir inverseur rideaux. Commander momentanément la montée ou la descente d'un volet roulant.	250V-10A	10 Pcs/Boîte - 40 ou 100 Pcs/Caisse
	Mec 68	DOUBLE POUSSOIR INVERSEUR RIDEAUX 2 VOLET	Poussoir inverseur rideaux. Commander momentanément la montée ou la descente de deux volets roulants.	250V-10A	10 Pcs/Boîte - 40 ou 100 Pcs/Caisse
	Mec 66	POUSSOIR 4 POSITIONS 4 LAMPES DOMOTIQUE	Établir une double liaison électrique par excitation pour 4 lampes	250V-10A	10 Pcs/Boîte - 40 ou 100 Pcs/Caisse
	Mec 67	INVERSEUR 4 POSITIONS 4 VOLETS DOMOTIQUE	Commander de 4 volets roulants	250V-10A	10 Pcs/Boîte - 40 ou 100 Pcs/Caisse

Réf.Mec sans Touche	Désignation	Application	Caractéristique Technique	
			Volt-Amp	Emballage
	Mec 71 INVERSEUR RIDEAUX DOUBLE 2 VOLETS DOMOTIQUE	Commander 2 volets roulants indépendants.	250V-10A	10 Pcs/Boîte - 40 ou 100 Pcs/Caisse
	Mec 74 POUSOIR INVERSEUR RIDEAUX + INTERRUPTEUR SIMPLE	Deux mécanismes en 1 seul. Commande de 1 volet roulant indépendant et de 1 éclairage indépendant en allumage simple.	250V-10A	10 Pcs/Boîte - 40 ou 100 Pcs/Caisse
	Mec 75 POUSOIR INVERSEUR RIDEAUX + INTERRUPTEUR VA & VIENT	Deux mécanismes en 1 seul. Commande de 1 volet roulant indépendant et de 1 éclairage indépendant en va et vient.	250V-10A	10 Pcs/Boîte - 40 ou 100 Pcs/Caisse
	Mec 24 - 30 PLATINE POUR SORTIE DE FIL AVEC BOUCHON	Réserver le câble pour une utilisation ultérieure avec bouchon anti-intrusion.	-	10 Pcs/Boîte - 40 ou 100 Pcs/Caisse
	PLATINE POUR SORTIE DE FIL VERTICALE + SERRE CÂBLE	Réserver le câble pour une utilisation ultérieure.	-	10 Pcs/Boîte - 40 ou 100 Pcs/Caisse
	Mec 51 INTERRUPTEUR INVERSEUR 3 POSITIONS	Poussoir inverseur rideaux. Commander momentanément la montée ou la descente d'un volet roulant.	250V-10A	10 Pcs/Boîte - 40 ou 100 Pcs/Caisse
	Mec 89 POUSOIR INVERSEUR 3 POSITIONS	Poussoir inverseur rideaux. Commander momentanément la montée ou la descente d'un volet roulant.	250V-10A	10 Pcs/Boîte - 40 ou 100 Pcs/Caisse

La Couleur	Blanc	Marfil	Cappuccino	Gris Noir	Marron	Gris Foncé	Gris Clair	Noir	Noir Mat	Réf. Manette et Couleurs d'intérieur				
	Le Code Couleur	1	2	3	4	5	6	7	8	9	Désignation	Application	Emballage	
CHOIX DE FINITIONS ET DE CONFIGURATIONS														
01	Choisissez la couleur de l'enjoliveur parmi 9 Couleurs d'intérieur.													
02	Choisissez la fonction que vous voulez parmi les fonctions disponibles sur le tableau (page 64 à 69).													
03	Choisissez le cadre selon les couleurs disponibles parmi les collections Prestige, Déco, Nature (tableaux page 77 à 80).													
04	Pour obtenir la combinaison de couleurs la mieux adaptée à votre projet.													
											M. 810	MANETTE INTERRUPTEUR SIMPLE ALLUMAGE	Commander l'ouverture et la fermeture d'un circuit électrique.	1 Pc/Sachet 10 ou 50 Pcs/Boîte 100 Pcs/Caisse
											M. 811	MANETTE INTERRUPTEUR DOUBLE ALLUMAGE	Commander doublement l'ouverture et la fermeture d'un circuit électrique.	1 Pc/Sachet 10 ou 50 Pcs/Boîte 100 Pcs/Caisse
											M. 812	MANETTE INTERRUPTEUR VA & VIENT	Commander l'allumage et l'extinction d'une ou plusieurs lampes à partir de deux endroits différents depuis l'un ou l'autre interrupteur quel que soit l'état de l'autre interrupteur.	1 Pc/Sachet 10 ou 50 Pcs/Boîte 100 Pcs/Caisse
											M. 813	MANETTE INTERRUPTEUR VA & VIENT DOUBLE	Commander l'allumage et l'extinction d'une ou plusieurs lampes à partir de deux endroits différents depuis l'un ou l'autre interrupteur quel que soit l'état de l'autre interrupteur.	1 Pc/Sachet 10 ou 50 Pcs/Boîte 100 Pcs/Caisse
											M. 826	MANETTE INTERRUPTEUR VA & VIENT LUMINEUX LED	La même fonction qu'un interrupteur va et vient, avec la particularité d'être visible dans l'obscurité grâce à son voyant lumineux LED.	1 Pc/Sachet 10 ou 50 Pcs/Boîte 100 Pcs/Caisse
											M. 840	MANETTE INTERRUPTEUR PERMUTATEUR	Un interrupteur quadripôle permettant le croisement de 2 lignes électriques. Utilisé principalement pour augmenter le nombre de commandes d'un va et vient.	1 Pc/Sachet 10 ou 50 Pcs/Boîte 100 Pcs/Caisse
											M. 814	MANETTE POUSSOIR À BASCULE NON LUMINEUX	Établir une liaison électrique par excitation (minuterries, sonnettes...).	1 Pc/Sachet 10 ou 50 Pcs/Boîte 100 Pcs/Caisse
											M. 828	MANETTE POUSSOIR À BASCULE LUMINEUX LED	La même fonction qu'un poussoir à bascule non lumineux, avec la particularité d'être visible dans l'obscurité grâce à son voyant lumineux LED.	1 Pc/Sachet 10 ou 50 Pcs/Boîte 100 Pcs/Caisse
											M. 829	MANETTE POUSSOIR DOUBLE	Établir une double liaison électrique par excitation (minuterries, sonnettes).	1 Pc/Sachet 10 ou 50 Pcs/Boîte 100 Pcs/Caisse
											M. 815	ENJOLIVEUR POUSSOIR ROND LUMINEUX LED	Établir une liaison électrique par excitation (minuterries, sonnettes), avec voyant lumineux de visibilité dans l'obscurité.	1 Pc/Sachet 10 ou 50 Pcs/Boîte 100 Pcs/Caisse

La Couleur	Blanc	Marfil	Cappuccino	Gris Noir	Marron	Gris Foncé	Gris Clair	Noir	Noir Mat	Réf. Enjoliveur et Couleurs d'intérieur				
	Le Code Couleur	1	2	3	4	5	6	7	8	9	Désignation	Application	Emballage	
CHOIX DE FINITIONS ET DE CONFIGURATIONS														
01	Choisissez la couleur de l'enjoliveur parmi 9 Couleurs d'intérieur.													
02	Choisissez la fonction que vous voulez parmi les fonctions disponibles sur le tableau (page 64 à 69).													
03	Choisissez le cadre selon les couleurs disponibles parmi les collections Prestige, Déco, Nature (tableaux page 77 à 80).													
04	Pour obtenir la combinaison de couleurs la mieux adaptée à votre projet.													
											M. 816	ENJOLIVEUR POUSSOIR ROND NON LUMINEUX	Établir une liaison électrique par excitation (minuteries, sonnettes...).	1 Pc/Sachet 10 ou 50 Pcs/Boîte 100 Pcs/Caisse
											M. 827	MANETTE POUSSOIR INVERSEUR RIDEAUX	Commander momentanément la montée ou la descente des volets roulants et stores.	1 Pc/Sachet 10 ou 50 Pcs/Boîte 100 Pcs/Caisse
											M. 839	MANETTE INTERRUPTEUR INVERSEUR ON/OFF	Inverseur de volet roulants associé à un interrupteur de coupure de courant pour l'activer ou le désactiver selon le besoin de protection.	1 Pc/Sachet 10 ou 50 Pcs/Boîte 100 Pcs/Caisse
											M. 818	ENJOLIVEUR PRISE DE COURANT 2P	Alimenter les appareils électriques en énergie (téléviseur, aspirateur...)220V.	1 Pc/Sachet 10 ou 50 Pcs/Boîte 100 Pcs/Caisse
											M. 819	ENJOLIVEUR PRISE DE COURANT 2P + TERRE	Alimenter les appareils électriques en énergie avec mise à la terre (téléviseur, aspirateur...)220V.	1 Pc/Sachet 10 ou 50 Pcs/Boîte 100 Pcs/Caisse
											M. 820	ENJOLIVEUR PRISE DE TÉLÉPHONE 8 BROCHES	Établir une connexion téléphonique.	1 Pc/Sachet 10 ou 50 Pcs/Boîte 100 Pcs/Caisse
											M. 870	MANETTE MIXTE 2 INV 2 INTER 2 LAMPES 2 VOLETS DOMOTIQUE	Deux mécanismes en 1 seul. Commande de 2 volets roulants indépendants et de deux éclairages indépendants.	1 Pc/Sachet 10 ou 50 Pcs/Boîte 100 Pcs/Caisse
											M. 817	MANETTE + ENJOLIVEUR INTERRUPTEUR VA & VIENT + PRISE 2P	Commander l'allumage et l'extension d'une ou plusieurs lampes à partir de deux endroits différent depuis l'un ou l'autre interrupteur quel que soit l'état de l'autre interrupteur + Alimenter les appareils électriques en courant.	1 Pc/Sachet 10 ou 50 Pcs/Boîte 100 Pcs/Caisse
											M. 819 RG	ENJOLIVEUR PRISE DE COURANT 2P + TERRE	Alimenter les appareils électriques en énergie avec mise à la terre (téléviseur, aspirateur...)220V.	1 Pc/Sachet 10 ou 50 Pcs/Boîte 100 Pcs/Caisse
											M. 823	ENJOLIVEUR PRISE DE TÉLÉVISION	Établir le signal d'antenne pour téléviseur.	1 Pc/Sachet 10 ou 50 Pcs/Boîte 100 Pcs/Caisse

La Couleur	Blanc	Marfil	Cappuccino	Gris Noir	Marron	Gris Foncé	Gris Clair	Noir	Noir Mat	Réf. Enjoliveur et Couleurs d'intérieur					
	Le Code Couleur	1	2	3	4	5	6	7	8	9	Désignation	Application	Emballage		
CHOIX DE FINITIONS ET DE CONFIGURATIONS												M. 822	ENJOLIVEUR PRISE RJ12 CAT.3 + OBTURATEUR	Établir une connexion téléphonique avec porte étiquette d'identification et obturateur.	1 Pc/Sachet 10 ou 50 Pcs/Boîte 100 Pcs/Caisse
01	Choisissez la couleur de l'enjoliveur parmi 9 Couleurs d'intérieur.											M. 843	ENJOLIVEUR DOUBLE PRISE RJ12 CAT.3 + OBTURATEURS	Établir une double connexion téléphonique avec porte étiquette d'identification et obturateurs.	1 Pc/Sachet 10 ou 50 Pcs/Boîte 100 Pcs/Caisse
02	Choisissez la fonction que vous voulez parmi les fonctions disponibles sur le tableau (page 64 à 69).											M. 821	ENJOLIVEUR PRISE RJ45 CAT.5e + OBTURATEUR	Établir une connexion téléphonique ou informatique avec porte étiquette d'identification et obturateur.	1 Pc/Sachet 10 ou 50 Pcs/Boîte 100 Pcs/Caisse
03	Choisissez le cadre selon les couleurs disponibles parmi les collections Prestige, Déco, Nature (tableaux page 77 à 80).											M. 834	ENJOLIVEUR PRISE RJ45 CAT.6 + OBTURATEUR	Établir une connexion téléphonique ou informatique avec porte étiquette d'identification et obturateur.	1 Pc/Sachet 10 ou 50 Pcs/Boîte 100 Pcs/Caisse
04	Pour obtenir la combinaison de couleurs la mieux adaptée à votre projet.											M. 836	ENJOLIVEUR PRISE RJ45X2 CAT.6 + OBTURATEURS	Établir une double connexion téléphonique ou informatique avec portes étiquettes d'identification et obturateurs.	1 Pc/Sachet 10 ou 50 Pcs/Boîte 100 Pcs/Caisse
												M. 835	ENJOLIVEUR PRISE MIXE RJ45 CAT.6 PRISE RJ12 CAT.3 + OBTURATEURS	Établir une double connexion téléphonique ou informatique avec portes étiquettes d'identification et obturateurs.	1 Pc/Sachet 10 ou 50 Pcs/Boîte 100 Pcs/Caisse
												M. 844	ENJOLIVEUR PRISE MIXE RJ45 CAT.5e PRISE RJ12 CAT.3 + OBTURATEURS	Établir une double connexion téléphonique ou informatique avec portes étiquettes d'identification et obturateurs.	1 Pc/Sachet 10 ou 50 Pcs/Boîte 100 Pcs/Caisse
												M. 825	ENJOLIVEUR DOUBLE PRISE RJ 45 CAT.5E + OBTURATEURS	Établir une double connexion téléphonique ou informatique avec portes étiquettes d'identification et obturateurs.	1 Pc/Sachet 10 ou 50 Pcs/Boîte 100 Pcs/Caisse
												M. 859	ENJOLIVEUR PRISE RJ45 CAT.6A + OBTURATEUR	Établir une connexion téléphonique ou informatique avec porte étiquette d'identification et obturateur.	1 Pc/Sachet 10 ou 50 Pcs/Boîte 100 Pcs/Caisse
												M. 860	ENJOLIVEUR DOUBLE PRISE RJ45 CAT 6A + OBTURATEURS	Établir une double connexion téléphonique ou informatique avec portes étiquettes d'identification et obturateurs.	1 Pc/Sachet 10 ou 50 Pcs/Boîte 100 Pcs/Caisse

La Couleur	Blanc	Marfil	Cappuccino	Gris Noir	Marron	Gris Foncé	Gris Clair	Noir	Noir Mat	Réf. Enjoliveur et Couleurs d'intérieur					
	Le Code Couleur	1	2	3	4	5	6	7	8	9	Désignation	Application	Emballage		
CHOIX DE FINITIONS ET DE CONFIGURATIONS															
01	Choisissez la couleur de l'enjoliveur parmi 9 Couleurs d'intérieur.														
02	Choisissez la fonction que vous voulez parmi les fonctions disponibles sur le tableau (page 64 à 69).														
03	Choisissez le cadre selon les couleurs disponibles parmi les collections Prestige, Déco, Nature (tableaux page 77 à 80).														
04	Pour obtenir la combinaison de couleurs la mieux adaptée à votre projet.														
												M. 862	ENJOLIVEUR DOUBLE PRISE RJ45 CAT.7 + OBTURATEURS	Établir une double connexion téléphonique avec portes étiquettes d'identification et obturateurs.	1 Pc/Sachet 10 ou 50 Pcs/Boîte 100 Pcs/Caisse
												M. 863	ENJOLIVEUR PRISE MIXE RJ45 CAT.7 PRISE RJ45 CAT.6A + OBTURATEURS	Établir une double connexion téléphonique avec portes étiquettes d'identification et obturateurs.	1 Pc/Sachet 10 ou 50 Pcs/Boîte 100 Pcs/Caisse
												M. 861	ENJOLIVEUR PRISE RJ45 CAT.7 + OBTURATEUR	Établir une connexion téléphonique ou informatique avec porte étiquette d'identification et obturateur.	1 Pc/Sachet 10 ou 50 Pcs/Boîte 100 Pcs/Caisse
												M. 848	ENJOLIVEUR PRISE RJ 11	Établir une connexion téléphonique ou informatique.	1 Pc/Sachet 10 ou 50 Pcs/Boîte 100 Pcs/Caisse
												M. 830	ENJOLIVEUR SORTIE FIL VERTICALE + SERRE CÂBLE	Réserver le câble pour une utilisation ultérieure.	1 Pc/Sachet 10 ou 50 Pcs/Boîte 100 Pcs/Caisse
												M. 850	ENJOLIVEUR VARIATEUR ROTATIF	Commander l'allumage et l'extinction de l'éclairage et varier l'intensité de la lumière.	1 Pc/Sachet 10 ou 50 Pcs/Boîte 100 Pcs/Caisse
												M. 833	ENJOLIVEUR PRISE TV-SAT	Distribution des signaux TV et Radio.	1 Pc/Sachet 10 ou 50 Pcs/Boîte 100 Pcs/Caisse
												M. 842	ENJOLIVEUR CHARGEUR USB DOUBLE TYPE A	Chargeur rapide Smart USB type A double, muni d'un coupe charge et voyant LED.	1 Pc/Sachet 10 ou 50 Pcs/Boîte 100 Pcs/Caisse
												M. 852	ENJOLIVEUR CHARGEUR USB DOUBLE TYPE C	Chargeur rapide Smart USB type C double, muni d'un coupe charge et voyant LED.	1 Pc/Sachet 10 ou 50 Pcs/Boîte 100 Pcs/Caisse
												M. 853	ENJOLIVEUR CHARGEUR USB DOUBLE MIXTE TYPE C / A	Chargeur rapide Smart USB type C / A mixte, muni d'un coupe charge et voyant LED.	1 Pc/Sachet 10 ou 50 Pcs/Boîte 100 Pcs/Caisse



La Couleur	Blanc	Marfil	Cappuccino	Gris Noir	Marron	Gris Foncé	Gris Clair	Noir	Noir Mat	Réf. Enjoliveur et Couleurs d'intérieur					
	Le Code Couleur	1	2	3	4	5	6	7	8	9	Désignation	Application	Emballage		
CHOIX DE FINITIONS ET DE CONFIGURATIONS												M. 845	ENJOLIVEUR PRISE HDMI	Prise HDMI type A, version 13 à visser. Transmission de flux audio / vidéo numérique haut définition.	1 Pc/Sachet 10 ou 50 Pcs/Boîte 100 Pcs/Caisse
01	Choisissez la couleur de l'enjoliveur parmi 9 Couleurs d'intérieur.							M. 846	ENJOLIVEUR PRISE HDMI RAPIDE	Prise HDMI à branchement rapide à l'aide de fiche. Transmission de flux audio / vidéo numérique haut définition.	1 Pc/Sachet 10 ou 50 Pcs/Boîte 100 Pcs/Caisse				
02	Choisissez la fonction que vous voulez parmi les fonctions disponibles sur le tableau (page 64 à 69).							M. 849	ENJOLIVEUR PRISE SAT	Prise SAT, connecteur SAT type F. Type de câble coaxial.	1 Pc/Sachet 10 ou 50 Pcs/Boîte 100 Pcs/Caisse				
03	Choisissez le cadre selon les couleurs disponibles parmi les collections Prestige, Déco, Nature (tableaux page 77 à 80).							M. 856	ENJOLIVEUR PRISE VGA	Prise HD 15 Femelle à visser. Définition VGA, XGA, UXGA selon la carte graphique.	1 Pc/Sachet 10 ou 50 Pcs/Boîte 100 Pcs/Caisse				
04	Pour obtenir la combinaison de couleurs la mieux adaptée à votre projet.							M. 857	ENJOLIVEUR PRISE JACK	Prise murale audio Jack 3,52 stéréo femelle. Équipée d'un cordon de 15 cm de longueur.	1 Pc/Sachet 10 ou 50 Pcs/Boîte 100 Pcs/Caisse				
								M. 865	ENJOLIVEUR SONNETTE ENCASTRÉE	Sonnette encastrable à fixation à vis sur boîte d'encastrement carrée ou à griffes sur boîte ronde. Câblage simplifié à clips. Fonctionne sous alimentation 230V.	1 Pc/Sachet 10 ou 50 Pcs/Boîte 100 Pcs/Caisse				
								M. 869	MANETTE INVERSEUR RIDEAUX SIMPLE 1 VOLET	Pousser inverseur rideaux. Commander momentanément la montée ou la descente d'un volet roulant.	1 Pc/Sachet 10 ou 50 Pcs/Boîte 100 Pcs/Caisse				
								M. 868	MANETTE DOUBLE POUSSOIR INVERSEUR RIDEAUX 2 VOLET	Poussoir inverseur rideaux. Commander momentanément la montée ou la descente de deux volets roulants.	1 Pc/Sachet 10 ou 50 Pcs/Boîte 100 Pcs/Caisse				
								M. 866	MANETTE POUSSOIR 4 POSITIONS 4 LAMPES DOMOTIQUE	Établir une double liaison électrique par excitation pour 4 lampes	1 Pc/Sachet 10 ou 50 Pcs/Boîte 100 Pcs/Caisse				
								M. 867	MANETTE INVERSEUR 4 POSITIONS 4 VOLETS DOMOTIQUE	Commander de 4 volets roulants	1 Pc/Sachet 10 ou 50 Pcs/Boîte 100 Pcs/Caisse				

La Couleur	Blanc	Marfil	Cappuccino	Gris Noir	Marron	Gris Foncé	Gris Clair	Noir	Noir Mat	Réf. Enjoliveur et Couleurs d'intérieur				
	Le Code Couleur	1	2	3	4	5	6	7	8	9	Désignation	Application	Emballage	
CHOIX DE FINITIONS ET DE CONFIGURATIONS														
01	Choisissez la couleur de l'enjoliveur parmi 9 Couleurs d'intérieur.											M. 871 MANETTE INVERSEUR RIDEAUX DOUBLE 2 VOLETS DOMOTIQUE	Commander 2 volets roulants indépendants.	1 Pc/Sachet 10 ou 50 Pcs/Boîte 100 Pcs/Caisse
02	Choisissez la fonction que vous voulez parmi les fonctions disponibles sur le tableau (page 64 à 69).											M. 874 MANETTE POUSSOIR INVERSEUR RIDEAUX + INTERRUPTEUR SIMPLE	Deux mécanismes en 1 seul. Commande de 1 volet roulant indépendant et de 1 éclairage indépendant en allumage simple.	1 Pc/Sachet 10 ou 50 Pcs/Boîte 100 Pcs/Caisse
03	Choisissez le cadre selon les couleurs disponibles parmi les collections Prestige, Déco, Nature (tableaux page 77 à 80).											M. 875 MANETTE POUSSOIR INVERSEUR RIDEAUX + INTERRUPTEUR VA & VIENT	Deux mécanismes en 1 seul. Commande de 1 volet roulant indépendant et de 1 éclairage indépendant en va et vient.	1 Pc/Sachet 10 ou 50 Pcs/Boîte 100 Pcs/Caisse
04	Pour obtenir la combinaison de couleurs la mieux adaptée à votre projet.											M. 858 ENJOLIVEUR LECTEUR CARTE	Couper ou rétablir l'alimentation électrique d'une pièce lorsque la carte d'accès est insérée ou retirée.	1 Pc/Sachet 10 ou 50 Pcs/Boîte 100 Pcs/Caisse
												M. 824 ENJOLIVEUR SORTIE DE FIL AVEC BOUCHON	Réserver le câble pour une utilisation ultérieure avec bouchon anti-intrusion.	1 Pc/Sachet 10 ou 50 Pcs/Boîte 100 Pcs/Caisse
												M. 889 MANETTE POUSSOIR INVERSEUR 3 POSITIONS	Poussoir inverseur rideaux. Commander momentanément la montée ou la descente d'un volet roulant.	1 Pc/Sachet 10 ou 50 Pcs/Boîte 100 Pcs/Caisse
												M. 855 ENJOLIVEUR DOUBLE PRISE 2 P + TERRE	Alimenter doublement les appareils électriques e, énergie avec mise à la terre (téléviseur, aspirateurs...)	1 Pc/Sachet 4 ou 20 Pcs/Boîte 40 Pcs/Caisse
												M. 851 MANETTE INTERRUPTEUR INVERSEUR 3 POSITIONS	Poussoir inverseur rideaux. Commander momentanément la montée ou la descente d'un volet roulant.	1 Pc/Sachet 10 ou 50 Pcs/Boîte 100 Pcs/Caisse

Les Multicadres

La série Omega inclus des multicadres de 1 à 5 postes, en horizontal et vertical, disponibles dans toutes les couleurs : Prestige, Nature et Déco

Multicadres en vertical et horizontal de 1 à 5 postes :



Poste

1 poste

2 postes horizontal

3 postes horizontal

4 postes horizontal

5 postes horizontal

Réf.

COC 01

COC 02H

COC 03H

COC 04H

COC 05H

Poste

2 postes vertical

3 postes vertical

4 postes vertical

5 postes vertical

Réf.

COC 02V











COC 03V

COC 04V

COC 05V





















Prestige : 10 Couleurs Prestigieuses

Réf Cadre	Couleur	Code Couleur	Emballage 1 poste	Réf Multicadres				Emballage Multicadres
				2 Postes V/H	3 Postes V/H	4 Postes V/H	5 Postes V/H	
 COC 0150	Bois Chêne	50	10 Pcs/ Boîte 200 Pcs/ Caisse	COC 02V50	COC 03V50	COC 04V50	COC 05V50	1 Pc / Sachet 10Pcs / Boîte 1 Poste : 200 Pcs/Caisse 2 Postes : 100 Pcs/Caisse 3 Postes : 50 Pcs/Caisse 4 Postes : 50 Pcs/Caisse 5 Postes : 40 Pcs/Caisse
 COC 0151	Bois Acajou	51		COC 02H50	COC 03H50	COC 04H50	COC 05H50	
 COC 0152	Doré	52		COC 02V51	COC 03V51	COC 04V51	COC 05V51	
 COC 0153	Aluminium Clair	53		COC 02H51	COC 03H51	COC 04H51	COC 05H51	
 COC 0154	Aluminium Foncé	54		COC 02V52	COC 03V52	COC 04V52	COC 05V52	
 COC 0157	Champagne	57		COC 02H52	COC 03H52	COC 04H52	COC 05H52	
 COC 0158	Phosphorescent	58		COC 02V53	COC 03V53	COC 04V53	COC 05V53	
 COC 0159	Noir Mat	59		COC 02H53	COC 03H53	COC 04H53	COC 05H53	
 COC 0160	Silver	60		COC 02V54	COC 03V54	COC 04V54	COC 05V54	
 COC 0161	Gold	61		COC 02H54	COC 03H54	COC 04H54	COC 05H54	
				COC 02V57	COC 03V57	COC 04V57	COC 05V57	
				COC 02H57	COC 03H57	COC 04H57	COC 05H57	
				COC 02V58	COC 03V58	COC 04V58	COC 05V58	
				COC 02H58	COC 03H58	COC 04H58	COC 05H58	
				COC 02V59	COC 03V59	COC 04V59	COC 05V59	
				COC 02H59	COC 03H59	COC 04H59	COC 05H59	
				COC 02V60	COC 03V60	COC 04V60	COC 05V60	
				COC 02H60	COC 03H60	COC 04H60	COC 05H60	
				COC 02V61	COC 03V61	COC 04V61	COC 05V61	
				COC 02H61	COC 03H61	COC 04H61	COC 05H61	











Déco :

17 Couleurs Décoratives

Réf Cadre	Couleur	Code Couleur	Emballage 1 poste	Réf Multicadres				Emballage Multicadres	
				2 Postes V/H	3 Postes V/H	4 Postes V/H	5 Postes V/H		
 COC 0120	Saumon	20	10 Pcs/ Boîte 200 Pcs/ Caisse	COC 02V20	COC 03V20	COC 04V20	COC 05V20	1 Pc / Sachet 10Pcs / Boîte	
 COC 0120	Saumon	20		COC 02H20	COC 03H20	COC 04H20	COC 05H20		
 COC 0121	Rose	21		COC 02V21	COC 03V21	COC 04V21	COC 05V21		
 COC 0121	Rose	21		COC 02H21	COC 03H21	COC 04H21	COC 05H21		
 COC 0122	Rose Pastel	22		COC 02V22	COC 03V22	COC 04V22	COC 05V22		
 COC 0122	Rose Pastel	22		COC 02H22	COC 03H22	COC 04H22	COC 05H22		
 COC 0123	Violet	23		COC 02V23	COC 03V23	COC 04V23	COC 05V23		
 COC 0123	Violet	23		COC 02H23	COC 03H23	COC 04H23	COC 05H23		
 COC 0124	Moutarde	24		COC 02V24	COC 03V24	COC 04V24	COC 05V24		1 Poste : 200 Pcs/Caisse 2 Postes : 100 Pcs/Caisse 3 Postes : 50 Pcs/Caisse 4 Postes : 50 Pcs/Caisse 5 Postes : 40 Pcs/Caisse
 COC 0124	Moutarde	24		COC 02H24	COC 03H24	COC 04H24	COC 05H24		
 COC 0125	Caramel	25		COC 02V25	COC 03V25	COC 04V25	COC 05V25		
 COC 0125	Caramel	25		COC 02H25	COC 03H25	COC 04H25	COC 05H25		
 COC 0126	Cappuccino	26		COC 02V26	COC 03V26	COC 04V26	COC 05V26		
 COC 0126	Cappuccino	26		COC 02H26	COC 03H26	COC 04H26	COC 05H26		
 COC 0127	Vert	27		COC 02V27	COC 03V27	COC 04V27	COC 05V27		
 COC 0127	Vert	27		COC 02H27	COC 03H27	COC 04H27	COC 05H27		
 COC 0128	Vert Pastel	28		COC 02V28	COC 03V28	COC 04V28	COC 05V28		
 COC 0128	Vert Pastel	28	COC 02H28	COC 03H28	COC 04H28	COC 05H28			

Déco :









17 Couleurs Décoratives

Réf Cadre	Couleur	Code Couleur	Emballage 1 poste	Réf Multicadres				Emballage Multicadres
				2 Postes V/H	3 Postes V/H	4 Postes V/H	5 Postes V/H	
 COC 0129	Turquoise	29	10 Pcs/ Boîte 200 Pcs/ Caisse	COC 02V29	COC 03V29	COC 04V29	COC 05V29	1 Pc / Sachet 10Pcs / Boîte 1 Poste : 200 Pcs/Caisse 2 Postes : 100 Pcs/Caisse 3 Postes : 50 Pcs/Caisse 4 Postes : 50 Pcs/Caisse 5 Postes : 40 Pcs/Caisse
 COC 0130	Bleu Azur	30		COC 02H29	COC 03H29	COC 04H29	COC 05H29	
 COC 0131	Bleu	31		COC 02V30	COC 03V30	COC 04V30	COC 05V30	
 COC 0132	Bleu Ciel	32		COC 02H30	COC 03H30	COC 04H30	COC 05H30	
 COC 0133	Corail	33		COC 02V31	COC 03V31	COC 04V31	COC 05V31	
 COC 0135	Rouge	34		COC 02H31	COC 03H31	COC 04H31	COC 05H31	
 COC 0135	Orange Fluo	35		COC 02V32	COC 03V32	COC 04V32	COC 05V32	
 COC 0136	Orange	36		COC 02H32	COC 03H32	COC 04H32	COC 05H32	
				COC 02V33	COC 03V33	COC 04V33	COC 05V33	
				COC 02H33	COC 03H33	COC 04H33	COC 05H33	
				COC 02V34	COC 03V34	COC 04V34	COC 05V34	
				COC 02H34	COC 03H34	COC 04H34	COC 05H34	
				COC 02V35	COC 03V35	COC 04V35	COC 05V35	
				COC 02H35	COC 03H35	COC 04H35	COC 05H35	
				COC 02V36	COC 03V36	COC 04V36	COC 05V36	
				COC 02H36	COC 03H36	COC 04H36	COC 05H36	



Nature :

8 Couleurs Naturelles

Réf Cadre	Couleur	Code Couleur	Emballage 1 poste	Réf Multicadres				Emballage Multicadres
				2 Postes V/H	3 Postes V/H	4 Postes V/H	5 Postes V/H	
 COC 0110	Blanc	10	200 Pcs/ Caisse	COC 02V10	COC 03V10	COC 04V10	COC 05V10	1 Pc / Sachet 10Pcs / Boîte 1 Poste : 200 Pcs/Caisse 2 Postes : 100 Pcs/Caisse 3 Postes : 50 Pcs/Caisse 4 Postes : 50 Pcs/Caisse 5 Postes : 40 Pcs/Caisse
 COC 0111	Marfil	11		COC 02H10	COC 03H10	COC 04H10	COC 05H10	
 COC 0112	Marron Clair	12		COC 02V11	COC 03V11	COC 04V11	COC 05V11	
 COC 0113	Marron Foncé	13		COC 02H11	COC 03H11	COC 04H11	COC 05H11	
 COC 0114	Gris Noir	14		COC 02V12	COC 03V12	COC 04V12	COC 05V12	
 COC 0115	Gris Clair	15		COC 02H12	COC 03H12	COC 04H12	COC 05H12	
 COC 0116	Gris Foncé	16		COC 02V13	COC 03V13	COC 04V13	COC 05V13	
 COC 0117	Noir	17		COC 02H13	COC 03H13	COC 04H13	COC 05H13	
				COC 02V14	COC 03V14	COC 04V14	COC 05V14	
				COC 02H14	COC 03H14	COC 04H14	COC 05H14	
				COC 02V15	COC 03V15	COC 04V15	COC 05V15	
				COC 02H15	COC 03H15	COC 04H15	COC 05H15	
				COC 02V16	COC 03V16	COC 04V16	COC 05V16	
				COC 02H16	COC 03H16	COC 04H16	COC 05H16	
				COC 02H17	COC 03H17	COC 04H17	COC 05H17	
				COC 02H17	COC 03H17	COC 04H17	COC 05H17	

ANNEXE

Certificats ISO

Bureau Veritas et Imanor



CERTIFICATS ISO



ANNEXE

Fiches techniques et Certificats NM



FICHE TECHNIQUE



Scannez le QR code pour télécharger les dernières mises à jour de nos fiches techniques par normes de produits et nos certificats NM.



1 NORMES INTERRUPTEURS À USAGE DOMESTIQUE 10A - 250V~

- Certifiés normes marocaines Interrupteurs & Pousoirs **NM EN 60669-1**
- Conformes à la réglementation marocaine qui exige le marquage.

2 CARACTÉRISTIQUES TECHNIQUES

- Mécanisme et habillage en **Polycarbonate** grade supérieur auto-extinguible à **850°C**, et résistant aux chocs **IK07**.
- Platine en tôle traitée anti-corrosion et de haute dureté anti-flexion, et surmoulée en **polycarbonate**.
- Encombrement extérieur : **85x85 mm**.

3 COLLECTION COULEURS CADRES

Nature

8 COULEURS NATURELLES

Déco

17 COULEURS DÉCORATIVES

Prestige

10 COULEURS PRESTIGIEUSES

4 DISPONIBLE EN 9 COULEURS D'INTÉRIEUR



INTERRUPTEURS



INTERRUPTEUR PERMUTATEUR



INTER. ET INVERS.



5 SCHÉMAS DE CÂBLAGE

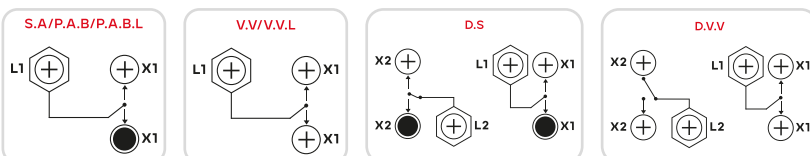

6 RÉSULTATS DES TESTS LABORATOIRE.

- Fonctionnement : tenue en service à charge maximale **10A 250V/COSφ = 0,8** à **50000** positions.
- Vérification de l'auto-extinguibilité à **850°C**.
- Échauffement des pièces de contact à **13.5A**, le résultat du teste d'échauffement est inférieur à **45Kelvin**.
- Résistance à la chaleur : essai à la bille d'une force de **20 Newton mètre** après séjour du produit pendant **1H à 100°C** et **1H à 125°C**, l'empreinte de la bille est inférieure à **2mm**.
- Résistance au vieillissement : tenue à la chaleur à **70°C** et à l'humidité de **75%**.
- Le produit est résistant mécaniquement, quand il est exposé à un choc d'une masse de **150 grammes** et d'une hauteur de chute de **1400mm**, le résultat et un indice de choc **IK07**.
- Essai diélectrique : absence de claquage après application d'une fréquence de **50 Hz** et d'une tension de **2000V** pendant **une durée déterminée**.
- Le produit à une résistance d'isolement même tenue à une tension continue de **500 V** supérieure a **5M Ω** (Méga ohms).
- Épreuve hygroscopique : tenue à l'humidité entre **91%** et **95%**, absence de dégradation et de rouille.
- Résistance mécanique des composants métalliques : tenue des vissages à **1 Newton mètre**.
- ligne de fuite et distance dans l'air, absence d'arc entre conducteurs, résultat une meilleure isolation des parties accessibles.
- Toute les parties métalliques sont traitées antirouille.
- Marquage indélébile : marquage en utilisant une **imprimante laser**.
- Protection contre les chocs électriques : parties actives inaccessibles.

7 PLATINE SURMOULÉE EN POLYCARBONATE À 3 TYPES DE FIXATION

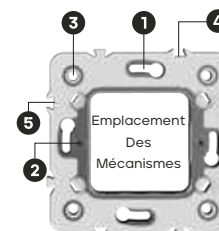

- Fixation boîte carrée** à vis avec Réglage de parallélisme et d'alignement.
- Fixation boîte ronde** à vis pour crochets.
- Fixation à vis PARKER.**
 - Murs à béton.
 - Panneaux en BA 13.
 - Panneaux en bois.
 - Profilé en aluminium.
- Boîte carrée Jumelage verticale.
- Boîte carrée Jumelage horizontale.





1 NORMES POUSSOIRS À USAGE DOMESTIQUE 10A - 250V~

- Certifiés normes marocaines Interrupteurs & Poussoirs **NM EN 60669-1**
- Conformés à la réglementation marocaine qui exige le marquage.

2 CARACTÉRISTIQUES TECHNIQUES

- Mécanisme et habillage en **Polycarbonate** grade supérieur auto-extinguible à **850°C**, et résistant aux chocs **IK07**.
- Platine en tôle traitée anti-corrosion et de haute dureté anti-flexion, et surmoulée en **polycarbonate**.
- Encombrement extérieur : **85x85 mm**.

3 COLLECTION COULEURS CADRES

Nature

8 COULEURS NATURELLES

Déco

17 COULEURS DÉCORATIVES

Prestige

10 COULEURS PRESTIGIEUSES

4 DISPONIBLE EN 9 COULEURS D'INTÉRIEUR



POUSSOIRS DOMOTIQUE



10866
POUSSOIR
4 FOIS
DOMOTIQUE

INVERSEUR & POUSSOIR DOMOTIQUE



10867
POUSSOIR + INVERS.
RIDEAUX 4 FOIS
DOMOTIQUE



10871
POUSSOIR +
INVERS. RIDEAUX
DOUBLE

5 RÉSULTATS DES TESTS LABORATOIRE.

- Fonctionnement : tenue en service à charge maximale **10A 250V/COSφ = 0,8** à **50000** positions.
- Vérification de l'auto-extinguibilité à **850°C**.
- Échauffement des pièces de contact à **13.5A**, le résultat du teste d'échauffement est inférieur à **45Kelvin**.
- Résistance à la chaleur : essai à la bille d'une force de **20 Newton mètre** après séjour du produit pendant **1H à 100°C** et **1H à 125°C**, l'empreinte de la bille est inférieure à **2mm**.
- Résistance au vieillissement : tenue à la chaleur à **70°C** et à l'humidité de **75%**.
- Le produit est résistant mécaniquement, quand il est exposé à un choc d'une masse de **150 grammes** et d'une hauteur de chute de **1400mm**, le résultat et un indice de choc **IK07**.
- Essai diélectrique : absence de claquage après application d'une fréquence de **50 Hz** et d'une tension de **2000V** pendant **une durée déterminée**.
- Le produit à une résistance d'isolement même tenue à une tension continue de **500 V** supérieure à **5M Ω** (Méga ohms).
- Épreuve hygroscopique : tenue à l'humidité entre **91%** et **95%**, absence de dégradation et de rouille.
- Résistance mécanique des composants métalliques : tenue des vissages à **1 Newton mètre**.
- Ligne de fuite et distance dans l'air, absence d'arc entre conducteurs, résultat une meilleure isolation des parties accessibles.
- Toutes les parties métalliques sont traitées antirouille.
- Marquage indélébile : marquage en utilisant une **imprimante laser**.

6 PLATINE SURMOULÉE EN POLYCARBONATE À 3 TYPES DE FIXATION

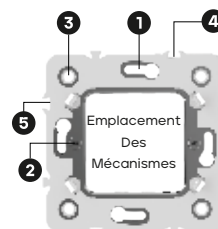

- Fixation boîte carrée** à vis avec Réglage de parallélisme et d'alignement.
- Fixation boîte ronde** à vis pour crochets.
- Fixation à vis PARKER.**
 - Murs à béton.
 - Panneaux en BA 13.
 - Panneaux en bois.
 - Profilé en aluminium.
- Boîte carrée Jumelage verticale.
- Boîte carrée Jumelage horizontale.



1 NORMES POUSSOIRS À USAGE DOMESTIQUE 6A / 10A - 250V~

- Certifiés normes marocaines Interrupteurs & Poussoirs **NM EN 60669-1**
- Conformes à la réglementation marocaine qui exige le marquage.

2 CARACTÉRISTIQUES TECHNIQUES

- Mécanisme et habillage en **Polycarbonate** grade supérieur auto-extinguible à **850°C**, et résistant aux chocs **IK07**.
- Platine en tôle traitée anti-corrosion et de haute dureté anti-flexion, et surmoulée en **polycarbonate**.
- Encombrement extérieur : **85x85 mm**.

3 COLLECTION COULEURS CADRES

Nature

8 COULEURS NATURELLES

Déco

17 COULEURS DÉCORATIVES

Prestige

10 COULEURS PRESTIGIEUSES

4 DISPONIBLE EN 9 COULEURS D'INTÉRIEUR



POUSSOIRS RONDS



10815
POUSSOIR
ROND LUM

10816
POUSSOIR
ROND

POUSSOIRS À BASCULE



10814
POUSSOIR
À BASCULE

10828
POUSSOIR
À BASCULE
LUM

10829
POUSSOIR
DOUBLE

INVERSEURS



10869
POUSSOIR
RIDEAUX
SIMPLE

10868
POUSSOIR
INVERS.
RIDEAUX
DOUBLE

10851
INTERRUPTEUR
INVERSEUR 3
POSITIONS

MIXTE INVERSEURS ET INTERRUPTEUR



10870
MIXTE 2 POUSSOIRS
INVERS. RIDEAUX
+2 POUSSOIRS
DOMOTIQUE

POUSSOIRS INVERSEUR



10874
POUSSOIR
INVERS.
RIDEAUX +

10875
POUSSOIR
INVERS.
RIDEAUX

10889
POUSSOIR
INVERSEUR
3 POSITIONS

MIXTE POUSSOIR ET INVERSEUR



10827
POUSSOIR
INVERSEUR
RIDEAUX

5 RÉSULTATS DES TESTS LABORATOIRE.

- Fonctionnement : tenue en service à charge maximale **10A 250V/COSφ = 0,6** à **50000** positions.
- Vérification de l'auto-extinguibilité à **850°C**.
- Échauffement des pièces de contact à **13.5A**, le résultat du teste d'échauffement est inférieur à **45Kelvin**.
- Résistance à la chaleur : essai à la bille d'une force de **20 Newton mètre** après séjour du produit pendant **1H à 100°C** et **1H à 125°C**, l'empreinte de la bille est inférieure **2mm**.
- Résistance au vieillissement : tenue à la chaleur à **70°C** et à l'humidité de **75%**.
- Le produit est résistant mécaniquement, quand il est exposé à un choc d'une masse de **150 grammes** et d'une hauteur de chute de **1400mm**, le résultat et un indice de choc **IK07**.
- Essai diélectrique : absence de claquage après application d'une fréquence de **50 Hz** et d'une tension de **2000V** pendant **une durée déterminée**.
- Le produit à une résistance d'isolement même tenue à une tension continue de **500 V** supérieure a **5M Ω** (Méga ohms).
- Épreuve hygroscopique : tenue à l'humidité entre **91%** et **95%**, absence de dégradation et de rouille.
- Résistance mécanique des composants métalliques : tenue des vissages à **3 Newton mètre**.
- Ligne de fuite et distance dans l'air, absence d'arc entre conducteurs, résultat une meilleure isolation des parties accessibles.
- Toute les parties métalliques sont traitées antirouille.
- Marquage indélébile : marquage en utilisant une **imprimante laser**.

6 PLATINE SURMOULÉE EN POLYCARBONATE À 3 TYPES DE FIXATION

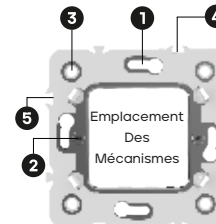

- Fixation boîte carrée** à vis avec Réglage de parallélisme et d'alignement.
- Fixation boîte ronde** à vis pour crochets.
- Fixation à vis PARKER.**
 - Murs à béton.
 - Panneaux en BA 13.
 - Panneaux en bois.
 - Profilé en aluminium.
- Boîte carrée Jumelage verticale.
- Boîte carrée Jumelage horizontale.



ROYAUME DU MAROC
IMANOR
المعهد المغربي للتقييس
Institut Marocain de Normalisation



N°2025RCNMAE-02

**CERTIFICAT DE DROIT D'USAGE DE LA MARQUE
DE CONFORMITE AUX NORMES MAROCAINES**

N°2025RCNMAE-02 : 02

Les produits :

**Prises de courant, Fiches, Interrupteurs, Poussoirs,
Permutateurs et Douilles**

Fabriqués par la société :

**LABEL D'ASSEMBLAGE ET DE PRODUCTION
« LAP »**

Dans les usines :

- **Rue 3, Lotissement 117, Zone Industrielle Moulay Rachid – Sidi Othmane, Casablanca**
- **Rue 4, Lotissement 151, Zone Industrielle Moulay Rachid – Sidi Othmane, Casablanca**

Sont conformes aux normes marocaines applicables (voir annexe)

Ce certificat délivré dans les conditions prévues par les règles de certification NM Appareillage Electrique (RCNM AE version 01 du 09 octobre 2024), est valable jusqu'au **19 Juin 2028** moyennant la réalisation concluante des évaluations de surveillance applicables.

Rabat, le 08 Décembre 2025



La validité du certificat peut être vérifiée en scannant le code QR, par email à l'adresse : certification@imanor.ma ou sur la page web : <https://www.imanor.ma/liste-des-titulaires-de-la-normalisation/>

Le Directeur de l'IMANOR



Signé : Abderrahim TAIBI





ROYAUME DU MAROC
IMANOR
المعهد المغربي للتقييس
Institut Marocain de Normalisation



ANNEXE*
AU CERTIFICAT DE DROIT D'USAGE DE LA MARQUE NM N° 2025RCNMAE-02 : 02
ATTRIBUE À LA SOCIÉTÉ LABEL D'ASSEMBLAGE ET DE PRODUCTION « LAP »

Marque commerciale	Références certifiées	Norme marocaine applicable	
ORIENT	Prises de courant 2P (Réf. : 20318) et 2P+T (Réf. : 20319)	NM 06.6.090 v 2018	
GALAXY	Prises de courant 2P (Réf. : 20218) et 2P+T (Réf. : 20219) Prises 3 postes 6A (Réf. : 20254) Prises Doubles 16A (Réf. : 20255)		
OPTIMO	Prises de courant 2P (Réf. : 20718) et 2P+T (Réf. : 20719)		
AQUA	Prises de courant 2P (Réf. : 20418) et 2P+T (Réf. : 20419)		
AQUA	Prises de courant 2P (Réf. : 20618) et 2P+T (Réf. : 20619)		
MILLENIUM	Prises de courant 2P (Réf. : 20918 et 20918IP) et 2P+T (Réf. : 20919 et 20919IP) Prises Doubles 16A (Réf. : 20955)		
OMEGA	Prises de courant 2P (Réf. : 20818) et 2P+T (Réf. : 20819)		
EASY FICHE	Fiches 2P+T femelle (Réf. : 5016), 2P+T mâle (Réf. : 5018) et fiches coudées (Réf. : 5019) Fiches 2P femelle (Réf. : 5501), 2P mâle (Réf. : 5500) et fiches triplètes (Réf. : 5303)		
GALAXY	Interrupteurs de réf. : 10210, 10212, 10211, 10213, 10226, 10239, 10240 Poussoirs de réf. : 10215, 10216, 10214, 10228, 10227 Interrupteur +prise de courant 2P de réf. : 10217		NM EN 60669-1 v 2015
ORIENT	Interrupteurs de réf. : 10310, 10311, 10312, 10313, 10340, 10339, 10326 Poussoir de réf. : 10315, 10316, 10314, 10327, 10328 Interrupteur +prise de courant 2P de réf. : 10317		
OPTIMO	Interrupteurs de réf. : 10710, 10712, 10711, 10713, 10726, Permutateur de réf. : 10740 Poussoirs de réf. : 10715, 10716, 10714, 10728, 10727, 10739		
AQUA	Interrupteurs de réf. : 10410, 10412, 10411, 10413, 10426, 10439 Permutateur de réf. : 10440 Poussoirs de réf. : 10414, 10427, 10428		
AQUA	Interrupteurs de réf. : 10610, 10612, 10611, 10613, 10626, 10639 Permutateur de réf. : 10640 Poussoirs de réf. : 10614, 10627, 10628		
MILLENIUM	Interrupteurs de réf. : 10910, 10912, 10911, 10913, 10926, 10939 Permutateur de réf. : 10940 Poussoirs de réf. : 10914, 10915, 10916, 10927, 10928 Interrupteur +prise de courant 2P de réf. : 10917		
OMEGA	Interrupteurs de réf. : 10810, 10811, 10812, 10813, 10826, 10839, 10840 Interrupteur +prise de courant 2P de réf. : 10817 Poussoirs de réf. : 10814, 10815, 10816, 10827, 10828		
ITRI	Douilles E27 sans bague (Réf. 1027) et double bague (Réf. 1028)	NM IEC 60238 v 2018	
	Douilles B22 simple bague (Réf. 1022) et double bague (Réf. 1024)	NM IEC	
	Douilles E14 simple bague (Réf. 1014) et double bague (Réf. 1015)	61184 v 2018	

Rabat, le 08 Décembre 2025

Le Directeur de l'IMANOR



Signé : Abderrahim TAIBI



*Cette annexe ne peut être utilisée séparément du certificat de conformité N° 2025RCNMAE-02 : 02

Produits concernés par la certification NM





1 NORMES PRISES DE COURANT À USAGE DOMESTIQUE 16 A - 250V~

- Certifiées normes marocaines Prise 2P - 2P+T **NM EN 06.6.090**
- Conformes à la réglementation marocaine qui exige le marquage.

2 CARACTÉRISTIQUES TECHNIQUES

- Mécanisme et habillage en **Polycarbonate** grade supérieur auto-extinguible à **850°C**, et résistant aux chocs **IK07**.
- Platine en tôle traitée anti-corrosion et de haute dureté anti-flexion, et surmoulée en **polycarbonate**.
- Encombrement extérieur : **85x85 mm**.

3 COLLECTION COULEURS CADRES

Nature

8 COULEURS NATURELLES

Déco

17 COULEURS DÉCORATIVES

Prestige

10 COULEURS PRESTIGIEUSES

4 DISPONIBLE EN 9 COULEURS D'INTÉRIEUR



5 RÉSULTATS DES TESTS LABORATOIRE.

- Fonctionnement : tenue en service à charge maximale **16A 250V/COSφ = 0,8** à **15000** positions.
- Vérification de l'auto-extinguibilité à **850°C**.
- Échauffement des pièces de contact à **22A**, le résultat du teste d'échauffement est inférieur à **45Kelvin**.
- Résistance à la chaleur : essai à la bille d'une force de **20 Newton mètre** après séjour du produit pendant **1H à 100°C** et **1H à 125°C**, l'empreinte de la bille est inférieure à **2mm**.
- Résistance au vieillissement : tenue à la chaleur à **70°C** et à l'humidité de **75%**.
- Le produit est résistant mécaniquement, quand il est exposé à un choc d'une masse de **150 grammes** et d'une hauteur de chute de **1400mm**, le résultat et un indice de choc **IK07**.
- Essai diélectrique : absence de claquage après application d'une fréquence de **50 Hz** et d'une tension de **2000V** pendant **une durée déterminée**.
- Le produit à une résistance d'isolement même tenue à une tension continue de **500 V** supérieure a **5M Ω** (Méga ohms).
- Épreuve hygroscopique: tenue à l'humidité entre **91%** et **95%**, absence de dégradation et de rouille.
- Résistance mécanique des composants métalliques : tenue des vissages à **1 Newton mètre**.
- Ligne de fuite et distance dans l'air, absence d'arc entre conducteurs, résultat une meilleure isolation des parties accessibles.
- Toutes les parties métalliques sont traitées antirouille.
- Marquage indélébile : marquage en utilisant une **imprimante laser**.
- Test d'étanchéité **IP 54**.
- Pour les appareils étanches avec indice de protection **IP**, les parties en matière isolante doivent être en matière résistante aux courants de cheminement selon la Norme internationale, **ICE 60112**.
- Protection contre les chocs électriques : parties actives inaccessibles.

6 PLATINE SURMOULÉE EN POLYCARBONATE À 3 TYPES DE FIXATION

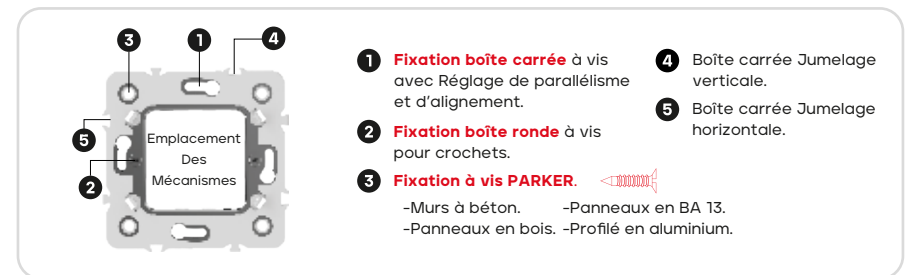



ROYAUME DU MAROC
IMANOR
المعهد المغربي للتقييس
Institut Marocain de Normalisation



N°2025RCNMAE-02

**CERTIFICAT DE DROIT D'USAGE DE LA MARQUE
DE CONFORMITE AUX NORMES MAROCAINES**

N°2025RCNMAE-02 : 02

Les produits :

**Prises de courant, Fiches, Interrupteurs, Poussoirs,
Permutateurs et Douilles**

Fabriqués par la société :

**LABEL D'ASSEMBLAGE ET DE PRODUCTION
« LAP »**

Dans les usines :

- **Rue 3, Lotissement 117, Zone Industrielle Moulay Rachid – Sidi Othmane, Casablanca**
- **Rue 4, Lotissement 151, Zone Industrielle Moulay Rachid – Sidi Othmane, Casablanca**

Sont conformes aux normes marocaines applicables (voir annexe)

Ce certificat délivré dans les conditions prévues par les règles de certification NM Appareillage Electrique (RCNM AE version 01 du 09 octobre 2024), est valable jusqu'au **19 Juin 2028** moyennant la réalisation concluante des évaluations de surveillance applicables.

Rabat, le 08 Décembre 2025

Le Directeur de l'IMANOR





Signé : Abderrahim TAIBI



La validité du certificat peut être vérifiée en scannant le code QR, par email à l'adresse : certification@imanor.ma ou sur la page web : <https://www.imanor.ma/liste-des-titulaires-de-la-normalisation/>

Produits concernés par la certification NM



ROYAUME DU MAROC
IMANOR
المعهد المغربي للتقييس
Institut Marocain de Normalisation



ANNEXE*
AU CERTIFICAT DE DROIT D'USAGE DE LA MARQUE NM N° 2025RCNMAE-02 : 02
ATTRIBUE À LA SOCIÉTÉ LABEL D'ASSEMBLAGE ET DE PRODUCTION « LAP »

Marque commerciale	Références certifiées	Norme marocaine applicable
ORIENT	Prises de courant 2P (Réf. : 20318) et 2P+T (Réf. : 20319)	NM 06.6.090 v 2018
GALAXY	Prises de courant 2P (Réf. : 20218) et 2P+T (Réf. : 20219) Prises 3 postes 6A (Réf. : 20254) Prises Doubles 16A (Réf. : 20255)	
OPTIMO	Prises de courant 2P (Réf. : 20718) et 2P+T (Réf. : 20719)	
AQUA	Prises de courant 2P (Réf. : 20418) et 2P+T (Réf. : 20419)	
AQUA	Prises de courant 2P (Réf. : 20618) et 2P+T (Réf. : 20619)	
MILLENIUM	Prises de courant 2P (Réf. : 20918 et 20918IP) et 2P+T (Réf. : 20919 et 20919IP) Prises Doubles 16A (Réf. : 20955)	
OMEGA	Prises de courant 2P (Réf. : 20818) et 2P+T (Réf. : 20819)	
EASY FICHE	Fiches 2P+T femelle (Réf. : 5016), 2P+T mâle (Réf. : 5018) et fiches coudées (Réf. : 5019) Fiches 2P femelle (Réf. : 5501), 2P mâle (Réf. : 5500) et fiches triplètes (Réf. : 5303)	
GALAXY	Interrupteurs de réf. : 10210, 10212, 10211, 10213, 10226, 10239, 10240 Poussoirs de réf. : 10215, 10216, 10214, 10228, 10227 Interrupteur +prise de courant 2P de réf. : 10217	
ORIENT	Interrupteurs de réf. : 10310, 10311, 10312, 10313, 10340, 10339, 10326 Poussoir de réf. : 10315, 10316, 10314, 10327, 10328 Interrupteur +prise de courant 2P de réf. : 10317	
OPTIMO	Interrupteurs de réf. : 10710, 10712, 10711, 10713, 10726, Permutateur de réf. : 10740 Poussoirs de réf. : 10715, 10716, 10714, 10728, 10727, 10739	
AQUA	Interrupteurs de réf. : 10410, 10412, 10411, 10413, 10426, 10439 Permutateur de réf. : 10440 Poussoirs de réf. : 10414, 10427, 10428	NM EN 60669-1 v 2015
AQUA	Interrupteurs de réf. : 10610, 10612, 10611, 10613, 10626, 10639 Permutateur de réf. : 10640 Poussoirs de réf. : 10614, 10627, 10628	
MILLENIUM	Interrupteurs de réf. : 10910, 10912, 10911, 10913, 10926, 10939 Permutateur de réf. : 10940 Poussoirs de réf. : 10914, 10915, 10916, 10927, 10928 Interrupteur +prise de courant 2P de réf. : 10917	
OMEGA	Interrupteurs de réf. : 10810, 10811, 10812, 10813, 10826, 10839, 10840 Interrupteur +prise de courant 2P de réf. : 10817 Poussoirs de réf. : 10814, 10815, 10816, 10827, 10828	
ITRI	Douilles E27 sans bague (Réf. 1027) et double bague (Réf. 1028)	
	Douilles B22 simple bague (Réf. 1022) et double bague (Réf. 1024)	
	Douilles E14 simple bague (Réf. 1014) et double bague (Réf. 1015)	

Rabat, le 08 Décembre 2025

Le Directeur de l'IMANOR



Signé : Abderrahim TAIBI



*Cette annexe ne peut être utilisée séparément du certificat de conformité N° 2025RCNMAE-02 : 02



1 COURANT FAIBLE ET SIGNAL (RJ,VGA,TV, TV-SAT, PRISE 8 BROCHES, PRISE PARABOLE).

- Conçu et fabriquée selon la norme en vigueur.
- Conforme à la réglementation marocaine qui exige le marquage.

2 CARACTÉRISTIQUES TECHNIQUES

- Mécanisme et habillage en **Polycarbonate** grade supérieur auto-extinguible à **850°C**, et résistant aux chocs **IK07**.
- Platine en tôle traitée anti-corrosion et de haute dureté anti-flexion, et surmoulée en **polycarbonate**.
- Encombrement extérieur : **85x85 mm**.

3 COLLECTION COULEURS CADRES

Nature

8 COULEURS NATURELLES

Déco

17 COULEURS DÉCORATIVES

Prestige

10 COULEURS PRESTIGIEUSES

4 DISPONIBLE EN 9 COULEURS D'INTÉRIEUR



SIGNAL TÉLÉPHONE						PRISE TV/TV-SAT		
20822	20843	20848	20835	20820	20844	20833	20823	20849
RJ12 Cat.3	2XRJ12 Cat.3	RJ11	RJ45 Cat.3 + RJ12	PRISE 8 BROUCHES	RJ45 Cat.3 + RJ12	PRISE TV-SAT	PRISE TV	PRISE PARABOLE
SIGNAL RÉSEAU CATÉGORIE 5		SIGNAL RÉSEAU CATÉGORIE 6 ET 6A				PRISE SONO	SIGNAL Vidéos	
20821	20825	20834	20836	20859	20860	20857	20856	
RJ45 Cat.5	2XRJ45 Cat.5	RJ45 Cat.6	2XRJ45 Cat.6	RJ45 Cat.6a	2XRJ45 Cat.6a	PRISE JACK	PRISE VGA	

5 SCHÉMAS DE CÂBLE

<p>Cat.6a 568B 568A</p>	<p>Cat.3 568B 568A CAT.3</p> <p>POUR INSTALLATION TÉLÉPHONIQUE</p>	<p>Cat.5e 568B 568A</p>	<p>Cat.6 568B 568A</p>	<p>RJ11 568B 568A</p> <p>POUR INSTALLATION TÉLÉPHONIQUE</p>
-----------------------------	--	-----------------------------	----------------------------	---

6 LES TYPES DE CÂBLES UTILISÉS.

Catégorie	Câble	Speed	Bande Passante
Cat 3	UTP	10MO	16MHZ
Cat 5e	UTP	100MO	100MHZ
Cat 6	UTP - STP	1000MO	250MHZ
Cat 6A	STP	1000MO	500MHZ
Cat 7	STP	10000MO	600MHZ
Cat 7A	STP	10000MO	600MHZ

7 RÉSULTATS DES TESTS LABORATOIRE.

- Vérification de l'auto-extinguibilité à **850°C**.
- Résistance à la chaleur : essai à la bille d'une force de **20 Newton mètre** après séjour du produit pendant **1H à 100°C** et **1H à 125°C**, l'empreinte de la bille est inférieure à **2mm**.
- Résistance au vieillissement : tenue à la chaleur à **70°C** et à l'humidité de **75%**.
- Le produit est résistant mécaniquement, quand il est exposé à un choc d'une masse de **150 grammes** et d'une hauteur de chute de **1400mm**, le résultat est un indice de choc **IK07**.
- Épreuve hygroscopique: tenue à l'humidité entre **91%** et **95%**, absence de dégradation et de rouille.
- Toutes les parties métalliques sont traitées antirouille.
- Marquage indélébile : marquage en utilisant une **imprimante laser**.

8 PLATINE SURMOULÉE EN POLYCARBONATE À 3 TYPES DE FIXATION

- 1 Fixation boîte carrée** à vis avec Réglage de parallélisme et d'alignement.
- 2 Fixation boîte ronde** à vis pour crochets.
- 3 Fixation à vis PARKER.**
 - Murs à béton.
 - Panneaux en BA 13.
 - Panneaux en bois.
 - Profilé en aluminium.
- Boîte carrée Jumelage verticale.
- Boîte carrée Jumelage horizontale.



1 COURANT FAIBLE ET SIGNAL (HDMI,HDMI RAPIDE)

- Conçu et fabriqué selon la norme en vigueur.
- Conforme à la réglementation marocaine qui exige le marquage.

2 CARACTÉRISTIQUES TECHNIQUES

- Mécanisme et habillage en **Polycarbonate** grade supérieur auto-extinguible à **850°C**, et résistant aux chocs **IK07**.
- Platine en tôle traitée anti-corrosion et de haute dureté anti-flexion, et surmoulée en **polycarbonate**.
- Encombrement extérieur : **85x85 mm**.

3 COLLECTION COULEURS CADRES

Nature

8 COULEURS NATURELLES

Déco

17 COULEURS DÉCORATIVES

Prestige

10 COULEURS PRESTIGIEUSES

4 DISPONIBLE EN 9 COULEURS D'INTÉRIEUR



SIGNAL VIDÉO



20846
HDMI RAPIDE
2.0 4k 60Hz



20845
HDMI

5 SCHÉMAS DE CÂBLE

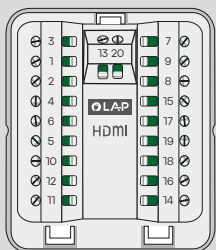

HDMI
2.0 Jusqu'à
4k à 60Hz

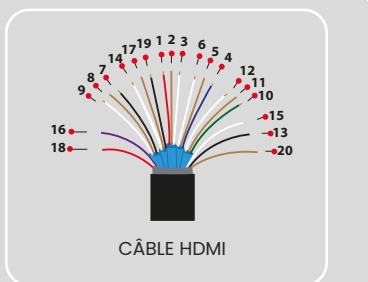

CÂBLE HDMI

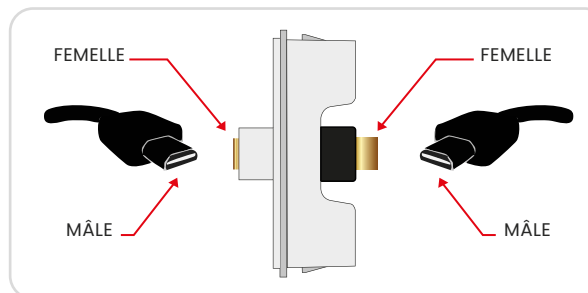

HDMI RAPIDE
2.0 Jusqu'à 4k à 60Hz

6 RÉSULTATS DES TESTS LABORATOIRE.

- Vérification de l'auto-extinguibilité à **850°C**.
- Résistance à la chaleur : essai à la bille d'une force de **20 Newton mètre** après séjour du produit pendant **1H à 100°C** et **1H à 125°C**, l'empreinte de la bille est inférieure à **2mm**.
- Résistance au vieillissement : tenue à la chaleur à **70°C** et à l'humidité de **75%**.
- Le produit est résistant mécaniquement, quand il est exposé à un choc d'une masse de **150 grammes** et d'une hauteur de chute de **1400mm**, le résultat est un indice de choc **IK07**.
- Épreuve hygroscopique: tenue à l'humidité entre **91%** et **95%**, absence de dégradation et de rouille.
- Toutes les parties métalliques sont traitées antirouille.
- Marquage indélébile : marquage en utilisant une **imprimante laser**.

7 PLATINE SURMOULÉE EN POLYCARBONATE À 3 TYPES DE FIXATION

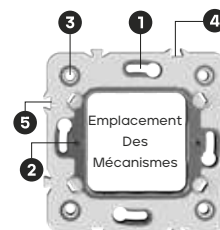

- Fixation boîte carrée** à vis avec Réglage de parallélisme et d'alignement.
- Fixation boîte ronde** à vis pour crochets.
- Fixation à vis PARKER.**
 - Murs à béton.
 - Panneaux en BA 13.
 - Panneaux en bois.
 - Profilé en aluminium.
- Boîte carrée Jumelage verticale.
- Boîte carrée Jumelage horizontale.



1 PRISES DE COURANT CHARGEURS USB / 2A - 250V~

- Conçues et fabriquées selon la norme en vigueur.
- Conformes à la réglementation marocaine qui exige le marquage.

2 CARACTÉRISTIQUES TECHNIQUES

- Mécanisme et habillage en **Polycarbonate** grade supérieur auto-extinguible à **850°C**, et résistant aux chocs **IK07**.
- Platine en tôle traitée anti-corrosion et de haute dureté anti-flexion, et surmoulée en **polycarbonate**.
- Encombrement extérieur : **85x85 mm**.

3 COLLECTION COULEURS CADRES

Nature

8 COULEURS NATURELLES

Déco

17 COULEURS DÉCORATIVES

Prestige

10 COULEURS PRESTIGIEUSES

4 DISPONIBLE EN 9 COULEURS D'INTÉRIEUR

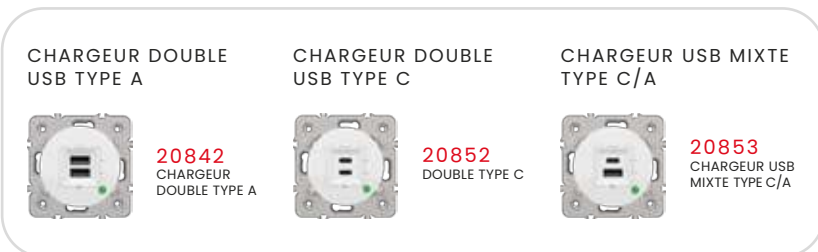

5 SÉCURITÉ

- Chargeur rapide Smart **USB Type C** double muni d'une coupe charge et voyant **LED**.
- Chargeur rapide Smart **USB Type A** double muni d'une coupe charge et voyant **LED**.
- Chargeur rapide Smart **USB Type C/A** mixte muni d'une coupe charge et voyant **LED**.

6 MARQUAGE LASER



AC / DC Adapter
MODEL : SCB (AA / AC / CC)
INPUT : 100 - 240V~ 50 / 60 Hz
OUTPUT : 5V = 4.2A



7 RÉSULTATS DES TESTS LABORATOIRE.

- Vérification de l'auto-extinguibilité à **850°C**.
- Résistance à la chaleur : essai à la bille d'une force de **20 Newton mètre** après séjour du produit pendant **1H à 100°C** et **1H à 125°C**, l'empreinte de la bille est inférieure à **2mm**.
- Résistance au vieillissement : tenue à la chaleur à **70°C** et à l'humidité de **75%**.
- Le produit est résistant mécaniquement, quand il est exposé à un choc d'une masse de **150 grammes** et d'une hauteur de chute de **1400mm**, le résultat est un indice de choc **IK07**.
- Épreuve hygroscopique: tenue à l'humidité entre **91%** et **95%**, absence de dégradation et de rouille.
- Toutes les parties métalliques sont traitées antirouille.
- Chargeur USB équipé d'un bon câblage à clips.
- Marquage indélébile : marquage en utilisant une **imprimante laser**.

8 PLATINE SURMOULÉE EN POLYCARBONATE À 3 TYPES DE FIXATION

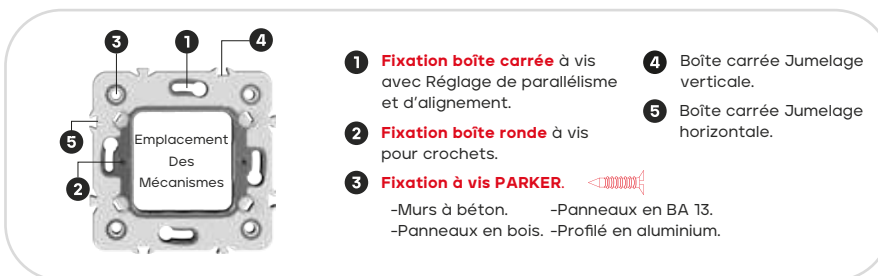



1 SORTIE DE FIL

- Conçue et fabriquée selon la norme en vigueur.
- Conforme à la réglementation marocaine qui exige le marquage.

2 CARACTÉRISTIQUES TECHNIQUES

- Mécanisme et habillage en **Polycarbonate** grade supérieur auto-extinguible à **850°C**, et résistant aux chocs **IK07**.
- Platine en tôle traitée anti-corrosion et de haute dureté anti-flexion, et surmoulée en **polycarbonate**.
- Encombrement extérieur : **85x85 mm**.

3 COLLECTION COULEURS CADRES

Nature

8 COULEURS NATURELLES

Déco

17 COULEURS DÉCORATIVES

Prestige

10 COULEURS PRESTIGIEUSES

4 DISPONIBLE EN 9 COULEURS D'INTÉRIEUR



5 RÉSULTATS DES TESTS LABORATOIRE.

- Vérification de l'auto-extinguibilité à **850°C**.
- Résistance à la chaleur : essai à la bille d'une force de **20 Newton mètre** après séjour du produit pendant **1H à 100°C** et **1H à 125°C**, l'empreinte de la bille est inférieure à **2mm**.
- Résistance au vieillissement : tenue à la chaleur à **70°C** et à l'humidité de **75%**.
- Le produit est résistant mécaniquement, quand il est exposé à un choc d'une masse de **150 grammes** et d'une hauteur de chute de **1400mm**, le résultat est un indice de choc **IK07**.
- Épreuve hygroscopique : tenue à l'humidité entre **91%** et **95%**, absence de dégradation et de rouille.
- Toutes les parties métalliques sont traitées antirouille.
- Marquage indélébile : marquage en utilisant une **imprimante laser**.

6 PLATINE SURMOULÉE EN POLYCARBONATE À 3 TYPES DE FIXATION

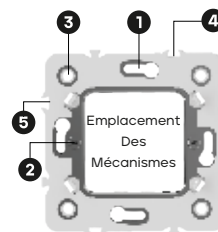

- 1 Fixation boîte carrée** à vis avec Réglage de parallélisme et d'alignement.
- 2 Fixation boîte ronde** à vis pour crochets.
- 3 Fixation à vis PARKER.**
 - Murs à béton.
 - Panneaux en BA 13.
 - Panneaux en bois.
 - Profilé en aluminium.
- 4** Boîte carrée Jumelage verticale.
- 5** Boîte carrée Jumelage horizontale.

SORTIE DE FIL VERTICAL



20830
SORTIE DE FIL VERTICAL

SORTIES DE FIL



20824
SORTIE DE FIL SIMPLE



1 INTERRUPTEUR À BADGE

- Conçu et fabriqué selon la norme en vigueur.
- Conforme à la réglementation marocaine qui exige le marquage.

2 CARACTÉRISTIQUES TECHNIQUES

- Mécanisme et habillage en **Polycarbonate** grade supérieur auto-extinguible à **850°C**, et résistant aux chocs **IK07**.
- Platine en tôle traitée anti-corrosion et de haute dureté anti-flexion, et surmoulée en **polycarbonate**.
- Encombrement extérieur : **85x85 mm**.

3 COLLECTION COULEURS CADRES

Nature

8 COULEURS NATURELLES

Déco

17 COULEURS DÉCORATIVES

Prestige

10 COULEURS PRESTIGIEUSES

4 DISPONIBLE EN 9 COULEURS D'INTÉRIEUR



INTERRUPTEUR À BADGE



10858
INTER.
À BADGE

5 SCHÉMAS DE CÂBLAGE

Schéma 1



Schéma 2



6 RÉSULTATS DES TESTS LABORATOIRE.

- Vérification de l'auto-extinguibilité à **850°C**.
- Échauffement des pièces de contact à **5A**, le résultat du teste d'échauffement est inférieur à **45Kelvin**.
- Résistance à la chaleur : essai à la bille d'une force de **20 Newton mètre** après séjour du produit pendant **1H à 100°C** et **1H à 125°C**, l'empreinte de la bille est inférieure à **2mm**.
- Résistance au vieillissement : tenue à la chaleur à **70°C** et à l'humidité de **75%**.
- Le produit est résistant mécaniquement, quand il est exposé à un choc d'une masse de **150 grammes** et d'une hauteur de chute de **1400mm**, le résultat est un indice de choc **IK07**.
- Essai diélectrique : absence de claquage après application d'une fréquence de **50 Hz** et d'une tension de **2000V** pendant **une durée déterminée**.
- Le produit à une résistance d'isolement même tenue à une tension continue de **500 V** supérieure à **5M Ω (Méga ohms)**.
- Épreuve hygroscopique : tenue à l'humidité entre **91%** et **95%**, absence de dégradation et de rouille.
- Marquage indélébile : marquage en utilisant une **imprimante laser**.
- Protection contre les chocs électriques : parties actives inaccessibles.

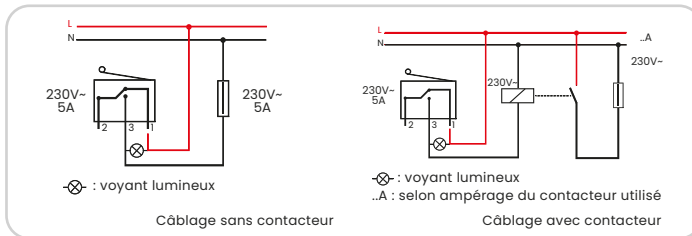
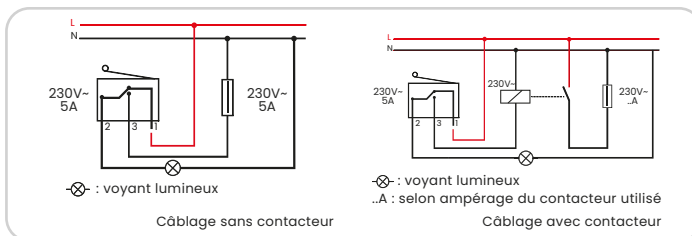
7 PLATINE SURMOULÉE EN POLYCARBONATE À 3 TYPES DE FIXATION

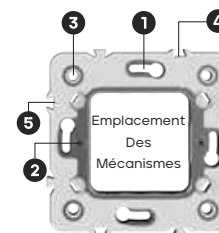

- Fixation boîte carrée** à vis avec Réglage de parallélisme et d'alignement.
- Fixation boîte ronde** à vis pour crochets.
- Fixation à vis PARKER.**
 - Murs à béton.
 - Panneaux en BA 13.
 - Panneaux en bois.
 - Profilé en aluminium.
- Boîte carrée Jumelage verticale.
- Boîte carrée Jumelage horizontale.



1 VARIATEUR ROTATIF

- Conçu et fabriqué selon la norme en vigueur.
- Conforme à la réglementation marocaine qui exige le marquage.

2 CARACTÉRISTIQUES TECHNIQUES

- Mécanisme et habillage en **Polycarbonate** grade supérieur auto-extinguible à **850°C**, et résistant aux chocs **IK07**.
- Platine en tôle traitée anti-corrosion et de haute dureté anti-flexion, et surmoulée en **polycarbonate**.
- Encombrement extérieur : **85x85 mm**.

3 COLLECTION COULEURS CADRES

Nature

8 COULEURS NATURELLES

Déco

17 COULEURS DÉCORATIVES

Prestige

10 COULEURS PRESTIGIEUSES

4 DISPONIBLE EN 9 COULEURS D'INTÉRIEUR



VARIATEUR ROTATIF



10850
VARIATEUR
ROTATIF

5 RÉSULTATS DES TESTS LABORATOIRE.

- Variateur équipé d'un bon câblage à clips.
- Variation de lampe standard **60W/500W**.
- Variation de lampe **Dimmable**.

6 RÉSULTATS DES TESTS LABORATOIRE.

- Vérification de l'auto-extinguibilité à **850°C**.
- Résistance à la chaleur : essai à la bille d'une force de **20 Newton mètre** après séjour du produit pendant **1H à 100°C** et **1H à 125°C**, l'empreinte de la bille est inférieure à **2mm**.
- Résistance au vieillissement : tenue à la chaleur à **70°C** et à l'humidité de **75%**.
- Le produit est résistant mécaniquement, quand il est exposé à un choc d'une masse de **150 grammes** et d'une hauteur de chute de **1400mm**, le résultat est un indice de choc **IK07**.
- Épreuve hygroskopique : tenue à l'humidité entre **91%** et **95%**, absence de dégradation et de rouille.
- Toutes les parties métalliques sont traitées antirouille.
- Marquage indélébile : marquage en utilisant une **imprimante laser**.

7 PLATINE SURMOLÉE EN POLYCARBONATE À 3 TYPES DE FIXATION

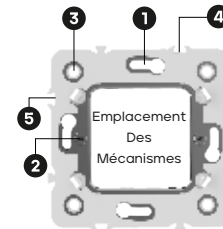

- 1 Fixation boîte carrée** à vis avec Réglage de parallélisme et d'alignement.
- 2 Fixation boîte ronde** à vis pour crochets.
- 3 Fixation à vis PARKER.**
 - Murs à béton.
 - Panneaux en BA 13.
 - Panneaux en bois.
 - Profilé en aluminium.
- 4 Boîte carrée Jumelage** verticale.
- 5 Boîte carrée Jumelage** horizontale.



1 SONNETTE ENCASTRÉE

- Conçue et fabriquée selon la norme en vigueur.
- Conforme à la réglementation marocaine qui exige le marquage.

2 CARACTÉRISTIQUES TECHNIQUES

- Mécanisme et habillage en **Polycarbonate** grade supérieur auto-extinguible à **850°C**, et résistant aux chocs **IK07**.
- Platine en tôle traitée anti-corrosion et de haute dureté anti-flexion, et surmoulée en **polycarbonate**.
- Encombrement extérieur : **85x85 mm**.

3 COLLECTION COULEURS CADRES

Nature

8 COULEURS NATURELLES

Déco

17 COULEURS DÉCORATIVES

Prestige

10 COULEURS PRESTIGIEUSES

4 DISPONIBLE EN 9 COULEURS D'INTÉRIEUR



SONNETTE ENCASTRÉE



10865
SONNETTE

5 SÉCURITÉ

- Sonnette encastrable fixation à vis sur boîte d'encastrement carrée ou à griffes sur boîte ronde.
- Alimentation **230V**
- Sonnette équipée d'un bon câblage à clips.

6 RÉSULTATS DES TESTS LABORATOIRE.

- Vérification de l'auto-extinguibilité à **850°C**.
- Résistance à la chaleur : essai à la bille d'une force de **20 Newton mètre** après séjour du produit pendant **1H à 100°C** et **1H à 125°C**, l'empreinte de la bille est inférieure à **2mm**.
- Résistance au vieillissement : tenue à la chaleur à **70°C** et à l'humidité de **75%**.
- Le produit est résistant mécaniquement, quand il est exposé à un choc d'une masse de **150 grammes** et d'une hauteur de chute de **1400mm**, le résultat est un indice de choc **IK07**.
- Essai diélectrique : absence de claquage après application d'une fréquence de **50 Hz** et d'une tension de **2000V**.
- Le produit a une résistance d'isolement même tenue à une tension continue de **500 V** supérieure à **5M Ω** (Méga ohms).
- Épreuve hygroscopique : tenue à l'humidité entre **91%** et **95%**, absence de dégradation et de rouille.
- Toutes les parties métalliques sont traitées antirouille.
- Marquage indélébile : marquage en utilisant une **imprimante laser**.

7 PLATINE SURMOULÉE EN POLYCARBONATE À 3 TYPES DE FIXATION

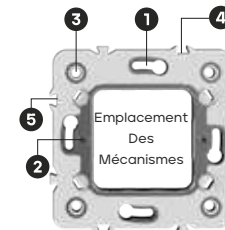

- 1 Fixation boîte carrée** à vis avec Réglage de parallélisme et d'alignement.
- 2 Fixation boîte ronde** à vis pour crochets.
- 3 Fixation à vis PARKER.**
 - Murs à béton.
 - Panneaux en BA 13.
 - Panneaux en bois.
 - Profilé en aluminium.
- 4** Boîte carrée Jumelage verticale.
- 5** Boîte carrée Jumelage horizontale.



Scannez le QR Code pour
télécharger le catalogue
digital.



Scannez le QR Code pour
découvrir la vidéo de la
série Omega.



LA QUALITÉ DE L'APPAREILLAGE



Z.I Hay Moulay Rachid, Sidi Othman
Rue 3, Lot. 117 - Casablanca, Maroc
Tel : +212 5 22 70 00 71 / 5 22 71 31 69
Fax : +212 5 22 71 31 68 / 5 22 72 73 98
Email : lap@lap-electric.ma



lap-electric.ma